

Cub Cadet[®]

PRZEWODNIK UŻYTKOWNIKA



Oryginalna instrukcja obsługi 

Kosiarka automatyczna
XR5 1000, XR5 2000, XR5 3000, XR5 4000

Bezpieczeństwo przede wszystkim

WAŻNE!

NALEŻY UWAŻNIE PRZECZYTAĆ INSTRUKCJĘ I NINIEJSZY PRZEWODNIK BEZPIECZEŃSTWA PRZED ROZPOCZĘCIEM KORZYSTANIA Z PRODUKTU. ZATRZYMAĆ DO WGLĄDU W PRZYSZŁOŚCI.

1 Zasady bezpiecznej pracy

2 Znaczenie symboli

3 Funkcje bezpieczeństwa

Załącznik A – Instrukcje dotyczące wyjmowania akumulatora

Niniejszy produkt to autonomiczna zrobotyzowana kosiarka zasilana z akumulatora litowo-jonowego umożliwiającego ponowne ładowanie. W skład produktu wchodzi też stacja dokująca.

Kosiarka samodzielnie wyjeżdża ze stacji dokującej, kosi trawnik, a po skoszeniu wraca do stacji w celu naładowania akumulatora.

Wstępnie zainstalowany przewód obwodowy połączony ze stacją dokującą ustala granice („wirtualną ścianę”) dla kosiarki. Zostanie on ułożony wokół brzegów trawnika i przedmiotów, których kosiarka powinna unikać.

Nowa kosiarka porusza się losowo w obrębie obszaru roboczego wyznaczonego przewodem obwodowym.

Kosiarka obejmuje moduły Bluetooth oraz radio GSM (w przypadku wybranych modeli).



Nie pozwalać dzieciom na posługiwanie się kosiarką.
Dzieci muszą być cały czas pod nadzorem dorosłych.

Niniejszy przewodnik obejmuje oryginalne wytyczne producenta na zasadach określonych w dyrektywach 2006/42/WE oraz 2014/53/UE. Przewodnik może opisywać modele niedostępne w danym kraju.

Podczas korzystania z niniejszego przewodnika należy stosować poniższą terminologię.

Przód i tył kosiarki:

Przód urządzenia znajduje się po przeciwnej stronie (czerwonego) przycisku STOP. Wskazuje on kierunek jazdy kosiarki. Tam znajduje(-a) się koło(-a) pasywne.

Tył znajduje się w miejscu (czerwonego) przycisku STOP. Tam też znajdują się koła napędowe.

Stronę lewą i prawą określa się, stojąc z tyłu kosiarki i patrząc na przód urządzenia.

Wytyczne dotyczące bezpieczeństwa



NIEBEZPIECZEŃSTWO

Opisuje sytuacje, w których nieuniknięcie zagrożenia skutkuje śmiercią lub poważnymi obrażeniami.



OSTRZEŻENIE

Opisuje sytuacje, w których nieuniknięcie zagrożenia może skutkować śmiercią lub poważnymi obrażeniami.



PRZESTROGA

Opisuje sytuacje, w których nieuniknięcie zagrożenia może skutkować drobnymi lub umiarkowanymi obrażeniami, bądź uszkodzeniem mienia lub produktu.



Dostarcza informacje dotyczące prawidłowego korzystania z produktu i zapobiegania ewentualnym awariom.

Ważne informacje dotyczące bezpieczeństwa



OSTRZEŻENIE

Właściciel jest odpowiedzialny za:

- ograniczenie możliwości użytkownika niniejszej kosiarki wyłącznie do osób, które przeczytały ze zrozumieniem ostrzeżenia i wytyczne zawarte w tym przewodniku i wskazane na kosiarce oraz dbają o ich przestrzeganie;
- poinformowanie sąsiadów o fakcie posiadania zrobotyzowanej kosiarki i ostrzeżenie ich o możliwości doznania urazu w przypadku wejścia na trawnik w trakcie pracy urządzenia.



NIEBEZPIECZEŃSTWO

Zasilacz zawsze powinien być podłączony do obwodu zasilania znajdującego się w pomieszczeniu i chronionego przed wpływem warunków meteorologicznych, zabezpieczonego za pomocą wyłącznika różnicowo-prądowego z prądem wyzwalającym o wartości do 30 mA. Należy przestrzegać lokalnych wytycznych dotyczących instalacji elektrycznych.



OSTRZEŻENIE

Przed uniesieniem lub przechyleniem kosiarki oraz przed zbliżeniem się do noży należy zaczekać, aż ich ruch obrotowy zostanie całkowicie zatrzymany.



NIEBEZPIECZEŃSTWO

Nie wolno wymieniać przewodu zasilającego! W przypadku uszkodzenia przewodu musisz wymienić cały zasilacz. Nie należy podłączać uszkodzonego przewodu zasilającego do zasilania ani dotykać go, ponieważ może to spowodować porażenie prądem.

Wszystkie przewody zasilające należy trzymać z dala od spodu kosiarki w celu uniknięcia ich uszkodzenia.



PRZESTROGA

W przypadku burzy z wyładowaniami elektrycznymi należy odłączyć przewód obwodowy od stacji dokującej oraz odłączyć zasilacz od gniazdka.

1

Zasady bezpiecznej pracy

A. Informacje ogólne

1. Przed przystąpieniem do montażu i użytkowania kosiarki należy przeczytać ze zrozumieniem wszystkie wytyczne wskazane na powierzchni urządzenia i w instrukcji(-ach) oraz zadbać o ich przestrzeganie. Należy zachować niniejszą instrukcję w bezpiecznym miejscu, aby móc regularnie zaglądać do jej treści w przyszłości oraz zamawiać części zamienne.
2. Zapoznaj się ze wszystkimi elementami sterującymi oraz ich właściwym sposobem działania.
3. Właściciel jest odpowiedzialny za poinformowanie sąsiadów o posiadaniu zrobotyzowanej kosiarki i przekazanie ostrzeżenia o ryzyku doznania urazu w przypadku wejścia na trawnik w trakcie pracy urządzenia.
4. Jeśli trawnik jest otwarty na ulicę i/lub sąsiadów, to właściciel musi być obecny podczas pracy kosiarki, aby uniemożliwić innym dostęp do urządzenia w trakcie pracy. Jako alternatywę można ogrodzić trawnik, aby inne osoby nie miały dostępu do trawnika podczas pracy urządzenia.
5. Obsługa kosiarki za pomocą aplikacji do zdalnego sterowania nie wolno powierzać dzieciom w wieku poniżej 14 lat. Dzieci w wieku co najmniej 14 lat powinny przeczytać ze zrozumieniem wytyczne i zapoznać się z zasadami bezpiecznego postępowania opisanymi w niniejszej instrukcji oraz wskazanymi na kosiarce, a także powinny zostać przeszkolone przez osobę dorosłą i obsługiwać kosiarkę pod jej nadzorem.
6. Obsługi kosiarki nie wolno powierzać dzieciom, osobom o ograniczonej sprawności fizycznej, sensorycznej lub umysłowej, ani osobom, które nie zapoznały się z niniejszymi wytycznymi dotyczącymi obsługi kosiarki.
7. W przypadku wystąpienia sytuacji nieprzewidzianych treścią niniejszej instrukcji należy postępować ostrożnie i kierować się właściwą oceną sytuacji. W celu uzyskania pomocy należy skontaktować się z przedstawicielem ds. obsługi klienta.
8. Kosiarka jest precyzyjnym urządzeniem zasilanym elektrycznie i nie jest zabawką. Należy zawsze postępować z zachowaniem szczególnej ostrożności. Niniejsza kosiarka została zaprojektowana do wykonywania jednego zadania: koszenia trawnika. Nie należy jej używać do żadnych innych celów.

B. Przygotowania przed przystąpieniem do obsługi



PRZED PIERWSZYM UŻYCIEM UPEWNIĆ SIĘ, ŻE PRODUKT POZOSTAWIONO DO ŁADOWANIA NIEPRZERWANIE PRZEZ 48 GODZIN.

1. Sprawdzić poprawność i zgodność instalacji przewodu obwodowego z wytycznymi zawartymi w Skróconej instrukcji obsługi.
2. Dokonać dokładnych oględzin obszaru, na którym ma pracować kosiarka. Usunąć wszelkie kamienie, kije, przewody, zabawki i inne przedmioty mogące uszkodzić nóż lub zostać przez niego uniesione i wyrzucone w powietrze. Wyrzut przedmiotów w powietrze może prowadzić do poważnych obrażeń ciała.
3. Osoby postronne, dzieci i zwierzęta domowe powinny przebywać w domu podczas pracy kosiarki. Należy zatrzymać kosiarkę, jeśli ktokolwiek znajdzie się w strefie jej pracy.
4. W razie zagrożenia burzą z wyładowaniami elektrycznymi należy schować kosiarkę w bezpiecznym miejscu i odłączyć przewód zasilający.

C. Obsługa



OSTRZEŻENIE

Nie zostawiać kosiarki bez nadzoru, jeśli wiadomo, że w pobliżu znajdują lub mogą znajdować się zwierzęta domowe, dzieci lub inne osoby.

1. Zrobotyzowana kosiarka jest niebezpiecznym narzędziem zasilanym elektrycznie. Zachować ostrożność podczas obsługi urządzenia i przestrzegać wszystkich ostrzeżeń i wskazówek dotyczących bezpieczeństwa.
2. W razie wypadku lub awarii podczas pracy należy nacisnąć czerwony przycisk STOP.
3. Nie używać kosiarki, jeśli którakolwiek funkcja bezpieczeństwa lub część jest uszkodzona, zużyta lub nie działa.
4. Zawsze wyłączać kosiarkę poprzez wyjęcie urządzenia blokującego przed uniesieniem kosiarki lub usunięciem blokady z noża koszącego (noży koszących) lub kół napędowych, bądź przystąpieniem do jakichkolwiek regulacji. Aktywacja urządzenia blokującego powoduje odcięcie zasilania od kół napędowych i noża.
5. Nie wolno podnosić ani przenosić kosiarki, gdy obracają się jej koła lub nóż jest wprawiony w ruch. Nie dotykać noża, dopóki nie przestanie się on całkowicie obracać.
6. Nie używać kosiarki do żadnych innych celów poza koszeniem trawnika.
7. Nigdy nie omijać elementów bezpieczeństwa ani nie usuwać zabezpieczeń lub osłon. Takie postępowanie może prowadzić do obrażeń ciała w wyniku kontaktu z obracającym się nożem. Czujniki pełnią funkcję elementów bezpieczeństwa.
8. Nóż tnący w dalszym ciągu obraca się przez maksymalnie 2 (dwie) sekundy po uruchomieniu czujnika bezpieczeństwa lub naciśnięciu czerwonego przycisku STOP. Nie wolno umieszczać żadnej części ciała w obszarze pracy noża przed upewnieniem się, że przestał się on obracać.
9. W przypadku wystąpienia nietypowych drgań kosiarki należy zatrzymać silnik i niezwłocznie wykrzyć przyczynę tej sytuacji. Drgania zwykle sygnalizują obecność problemu.
10. W celu ochrony oczu należy zawsze nosić okulary ochronne podczas zdalnej obsługi oraz wykonywania wszelkich regulacji lub napraw. Przedmioty wyrzucane w powietrze i mogące odbijać się od innych powierzchni mogą spowodować poważne obrażenia oczu.
11. Nie wolno obsługiwać kosiarki z uszkodzonym elementem bezpieczeństwa, zabezpieczeniem lub osłoną. Nieprzestrzeganie tego ostrzeżenia niesie prawdopodobieństwo powstania obrażeń ciała.
12. Nie umieszczać dłoni ani stóp w pobliżu obracających się części ani pod zespołem koszącym. Kontakt z nożem (nożami) może spowodować utratę dłoni i stóp.
13. Uważać na otwory, bruzdy, wyboje, skały lub inne ukryte objekty. Nierówny teren lub ukryte objekty mogą być przyczyną wypadków. W wysokiej trawie mogą znajdować się ukryte przeszkody.
14. Kosiarka jest zaprojektowana do koszenia normalnych przydomowych trawników o wysokości nieprzekraczającej 15 cm. Nie należy próbować kosić nadzwyczaj wysokiej trawy (np. pastwisk).
15. Nie obsługiwać kosiarki, jeżeli drzwi pokryw nie są zamknięte.
16. Ustawić program tygodniowy w taki sposób, aby kosiarka pracowała wtedy, gdy obecność ludzi na trawniku jest mało prawdopodobna. Aby zaplanować odpowiednie godziny pracy, należy przeprowadzić procedurę konfiguracji jednorazowej na ekranie kosiarki lub skorzystać z aplikacji mobilnej.

17. Nie należy podłączać uszkodzonego przewodu zasilającego do zasilania ani dotykać uszkodzonego przewodu przed odłączeniem od zasilania, ponieważ takie postępowanie grozi porażeniem prądem.
18. Wszystkie przewody zasilające należy trzymać z dala od spodu kosiarki w celu uniknięcia ich uszkodzenia. Uszkodzony przewód zasilający może spowodować porażenie prądem. W przypadku uszkodzenia lub zaplątania przewodu należy wyjąć wtyczkę z gniazdka.
NIE DOTYKAĆ PRZEWODU PRZED ODŁĄCZENIEM GO OD ZASILANIA.
W przypadku zewnętrznej instalacji źródła zasilania nie należy obsługiwać ani odłączać zasilania w temperaturach poza zakresem od 0°C do 40°C w celu uniknięcia zagrożenia pożarowego.
19. Kosiarkę należy sterować ręcznie wyłącznie w przypadku, gdy znajduje się ona w zasięgu wzroku. Należy pozostawać w odległości maks. 6 metrów od kosiarki podczas ręcznej obsługi.
20. Nie wychylać się, zawsze zachować równowagę i zadbać o przyczepność do podłoża na skarpach. Podczas obsługi urządzenia chodzić, nie biegać.

D. Dzieci

1. Aby uniknąć tragicznych wypadków, należy zawsze dopilnować, żeby na trawniku nie znajdowały się dzieci. Dzieci często interesują się kosiarką i jej pracą. Nie rozumieją powiązanych zagrożeń. Nigdy nie należy zakładać, że dzieci pozostaną w miejscu, w którym ostatnio były widziane. Nigdy nie należy zakładać, że dzieci będą trzymać się z daleka od kosiarki podczas jej pracy.
2. Osoby postronne, dzieci i zwierzęta domowe powinny przebywać w domu podczas pracy kosiarki, pod uważnym okiem odpowiedzialnej osoby dorosłej. Zatrzymaj kosiarkę, jeśli ktokolwiek znajdzie się w strefie jej pracy.
3. Należy zachować czujność i wyłączyć kosiarkę, jeżeli w strefie jej pracy znajdzie się dziecko lub osoba postronna.
4. Nie pozwalać dzieciom na jeżdżenie na kosiarce. Nie jest ona zabawką.
5. Nie wolno zezwalać dzieciom na zabawę na trawie podczas pracy kosiarki. Należy poinstruować dzieci, że kosiarka jest urządzeniem niebezpiecznym i muszą trzymać się od niej z daleka.
6. Obsługa kosiarki za pomocą aplikacji do zdalnego sterowania nie wolno powierzać dzieciom w wieku poniżej 14 lat. Dzieci w wieku co najmniej 14 lat powinny przeczytać ze zrozumieniem wytyczne i zapoznać się z zasadami bezpiecznego postępowania opisanymi w niniejszej instrukcji oraz wskazanymi na kosiarce, a także powinny zostać przeszkolone przez osobę dorosłą i obsługiwać kosiarkę pod jej nadzorem.

E. Transport

Przed podniesieniem lub przeniesieniem kosiarki należy wykonać następujące czynności:

1. Nacisnąć lub pociągnąć czerwony mechanizm sterujący STOP, aby zatrzymać kosiarkę.
2. Można użyć funkcji zdalnego sterowania (dostępnej za pośrednictwem aplikacji mobilnej), aby przenieść kosiarkę z jednego miejsca na drugie.
3. W przypadku ręcznego przenoszenia kosiarki:
 - Wyłączyć kosiarkę, naciskając przycisk „WYL.” znajdujący się pod drzwiami pokrywy w górnej części kosiarki. Czerwony mechanizm sterujący STOP stanie się wtedy uchwytem do noszenia urządzenia.
4. Zawsze nosić kosiarkę z nożami zwróconymi z dala od siebie. Zachować ostrożność, aby uniknąć dotknięcia ostrej krawędzi noża podczas podnoszenia lub przenoszenia kosiarki.

F. Zdalna obsługa

1. Należy zapoznać się z osobną instrukcją obsługi dostarczoną wraz z aplikacją przeznaczoną do pobrania. Postępować zgodnie ze wszelkimi ostrzeżeniami i wytycznymi zawartymi w instrukcji.
2. Zawsze obsługiwać kosiarkę zgodnie z wytycznymi wskazanymi w aplikacji, trzymając się z daleka od urządzenia.
3. Utrzymywać bezpieczną odległość od pracującej kosiarki. Przed zbliżeniem się do kosiarki (niezależnie w jakim celu) należy zawsze zatrzymać jej pracę.
4. Zachować szczególną ostrożność w momencie, gdy kosiarka porusza się w kierunku osoby, która ją obsługuje.
5. Obsługiwać kosiarkę zdalnie tylko w świetle dziennym lub przy dobrym oświetleniu sztucznym, unikając pracy na mokrej trawie.
6. Nie wolno obsługiwać kosiarki zdalnie, gdy użytkownik ma bose stopy, sandały, śliskie lub lekkie obuwie (np. płócienne). Należy zawsze nosić mocne obuwie i długie spodnie; pewnie stawiąć stopy na pochyłościach.

G. Akumulatory

1. Używać wyłącznie oryginalnych akumulatorów dostarczonych przez producenta. Numery części dla akumulatorów zostały podane w broszurze „Dodatkowe informacje”.
2. Nie otwierać, nie upuszczać ani nie niszczyć zaplombowanego akumulatora. Nie używać akumulatora z widocznymi wadami, odkształceniami, uszkodzeniami lub pęknięciami.
3. **NIE PRÓBOWAĆ SAMODZIELNIE NAPRAWIAĆ LUB MODYFIKOWAĆ AKUMULATORÓW!** Próby naprawy mogą skutkować poważnymi obrażeniami ciała w wyniku wybuchu lub porażenia prądem elektrycznym. W przypadku wycieku elektrolitu należy pamiętać, że jest on substancją żrącą i toksyczną.
4. Nie próbować usuwać ani niszczyć jakichkolwiek komponentów akumulatorów.
5. Akumulator zawiera wewnątrz elektrolit. W przypadku wycieku elektrolitu z akumulatora należy postępować w następujący sposób:
 - Kontakt ze skórą: umyć natychmiast zanieczyszczone obszary wodą i mydłem.
 - Kontakt z oczami: płukać oczy dużą ilością czystej wody przez co najmniej 15 minut. Nie pocierać.
 - Zwrócić się o pomoc lekarską.
6. Nie wyrzucać akumulatora do ognia. Ogniwo akumulatora może wybuchnąć.
7. Akumulator jest zaprojektowany tak, aby jego ładowanie odbywało się po zamontowaniu go we wnętrzu kosiarki i odpowiednim podłączeniu do niej. Należy zawsze korzystać z zasilacza dostarczonego z kosiarką. Nieprawidłowe użytkowanie może prowadzić do porażenia prądem, przegrzania lub pożaru.
8. Nie wolno używać akumulatora do żadnych innych celów poza zasilaniem dedykowanej zrobotyzowanej kosiarki. Korzystanie z akumulatora w celu zasilania innego produktu wiąże się z ogromnym niebezpieczeństwem.
9. Przestrzegać stosownych przepisów i regulacji dotyczących utylizacji akumulatorów w celu ochrony środowiska. Aby uzyskać dodatkowe informacje, należy zapoznać się z częścią „Utylizacja akumulatorów” w niniejszym przewodniku użytkownika.
10. Podczas wymiany zadbać o prawidłowe umieszczenie złącza akumulatora. Odwrócenie biegunów akumulatora może prowadzić do uszkodzenia akumulatora oraz kosiarki.

H. Obsługa na skarpach

1. Obsługa urządzenia na wszelkiego rodzaju skarpach wymaga zachowania szczególnej ostrożności. Jeżeli użytkownik wyczuwa, że kosiarka nie zachowuje przyczepności na pochyłości, oznacza to, że teren jest zbyt stromy, aby kosić na nim trawę. Mokra trawa zmniejsza przyczepność i może prowadzić do ześlizgu kosiarki ze skarpy. Może to skutkować poważnymi obrażeniami ciała lub uszkodzeniem mienia.
2. W celu zachowania bezpieczeństwa należy dokonać pomiaru skarpy przed przystąpieniem do użytkowania na niej kosiarki. Zastosować urządzenie do pomiaru skarp przed ustaleniem stref koszenia lub obsługą kosiarki na terenie pochyłym lub pagórkowatym. Do pomiaru nachylenia skarpy można również wykorzystać aplikacje mobilne. Kosiarka może wyjechać poza strefę koszenia, jeśli nachylenie skarpy będzie większe niż 24 stopnie (45%).
3. Nie kosić trawnika na skarpach o nachyleniu powyżej 24 stopni (45%).
4. Nie obsługiwać kosiarki w żadnych okolicznościach, które nie zapewniają odpowiedniej przyczepności lub stabilności. Zawsze upewnić się co do powierzchni, na której ma zostać wykonana praca. Przechył lub przewrócenie urządzenia może spowodować poważne obrażenia ciała lub uszkodzenie mienia.
5. Należy trzymać się z daleka na co najmniej 1,2 m od uskoków, rowów, skarp lub nabrzeży, aby zapewnić pozostanie kosiarki w strefie koszenia. W przeciwnym razie kosiarka może ulec uszkodzeniu lub operator może doznać poważnych obrażeń ciała.

I. Konserwacja oraz instrukcje specjalne

1. Utrzymywać kosiarkę w dobrym stanie technicznym. Wymieniać zużyte, uszkodzone lub pęknięte części. Numery części dla akumulatorów, noży i zasilaczy producenta zostały podane w broszurze „Dodatkowe informacje”.
2. Nie dokonywać żadnych modyfikacji na kosiarce w celu uniknięcia poważnych obrażeń ciała.
3. Noże kosiarki są ostre. Podczas wymiany noża owinąć go lub założyć rękawiczki i zachować szczególną ostrożność.
4. Zawsze wyłączyć zasilanie kosiarki, usuwając urządzenie blokujące przed przystąpieniem do serwisowania lub usunięciem blokady z noża koszącego (noży koszących) i/lub kół napędowych bądź przed przystąpieniem do inspekcji urządzenia. Nie próbować serwisować ani regulować kosiarki w trakcie pracy. Przed przystąpieniem do czyszczenia, naprawy lub inspekcji upewnić się, że ruch noża i wszystkich ruchomych części został zatrzymany.
5. Nóż powinien całkowicie zatrzymać się w ciągu 2 (dwóch) sekund od naciśnięcia czerwonego przycisku STOP. Jeżeli użytkownik nie usłyszy, że nóż zatrzymał się w ciągu 2 (dwóch) sekund, to kosiarkę należy przekazać do profesjonalnego serwisu autoryzowanego dealera przed ponownym użyciem.
6. Nie wolno czyścić kosiarki za pomocą myjki ani węży wykorzystujących strumień wody pod wysokim ciśnieniem. Woda może uszkodzić komponenty oraz programowalny sterownik urządzenia. Do czyszczenia wyświetlacza używać wilgotnej szmatki.
7. Dokonać oględzin noża pod kątem uszkodzeń, jak np. nadmierne zużycie, wygięcie, pęknięcie. Wymienić nóż, korzystając wyłącznie z oryginalnego noża dostarczonego przez producenta sprzętu. Nieoryginalnych noży nie można odpowiednio dopasować do urządzenia i ich użycie może być niebezpieczne.
8. Użycie części zamiennych niezgodnych ze specyfikacją techniczną oryginalnego wyposażenia może prowadzić do nieprawidłowej pracy urządzenia i zagrażać bezpieczeństwu.
9. W przypadku uderzenia w przeszkodę lub zahaczenia o jakikolwiek obiekt należy zatrzymać kosiarkę. Dokładnie obejrzeć kosiarkę pod kątem uszkodzeń. Naprawić kosiarkę przed uruchomieniem i przystąpieniem do pracy.

10. W przypadku terenów znajdujących się w pobliżu placów zabaw, cieków wodnych, uskoków lub dróg publicznych należy uzupełnić przewód obwodowy o sztywną krawędź graniczną (drewniana/kamienna) o wysokości co najmniej 15 cm, aby uniemożliwić kosiarce opuszczenie strefy koszenia.
11. W przypadku instalacji i obsługi kosiarki w otwartym ogrodzie lub w miejscu publicznym wokół stref koszenia należy umieścić znaki ostrzegawcze następującej treści: „Kosiarka automatyczna! Trzymać się z daleka od urządzenia! Nie pozostawiać dzieci bez nadzoru!”
12. Czyścić lub wymieniać etykiety bezpieczeństwa i instrukcji stosownie do potrzeb.

J. Przechowywanie w zimie

Kosiarka

Naładować akumulator kosiarki do pełna w stacji dokującej. Wyłączyć kosiarkę. Wyczyścić kosiarkę i przechowywać ją w suchych pomieszczeniach w temperaturze otoczenia powyżej 0°C.

Stacja dokująca

Nie ma specjalnych wytycznych dotyczących przechowywania stacji dokującej w zimie. Można ją zostawić na trawniku na okres zimy.

Zaleca się odłączenie zasilacza od źródła zasilania sieciowego na okres zimowy.

Coroczne serwisowanie

Aby utrzymać kosiarkę w dobrym stanie, zaleca się oddanie jej do autoryzowanego dealera w celu wykonania przeglądu przed jej schowaniem na okres zimowy lub po zakończeniu składowania.

Coroczne serwisowanie może się różnić w zależności od dostawcy usług oraz obejmuje wszystkie (lub niektóre) z następujących czynności: czyszczenie części kosiarki i zespołu koszącego, sprawdzenie pod kątem zużytych części (takich jak noże, koła napędowe i inne części ruchome) i w razie potrzeby ich wymiana, testowanie funkcji kosiarki i elementów zabezpieczających, sprawdzenie akumulatora oraz wgranie najnowszej wersji oprogramowania, potencjalnie z nowymi funkcjami.

K. Zakończenie użytkowania produktu

1. Pod koniec okresu użytkowania kosiarkę i jej akcesoria należy odpowiednio zutylizować, aby zapobiec przedostawaniu się zużytego sprzętu elektrycznego i elektronicznego na wysypiska, a także chronić środowisko naturalne i poprawiać jego jakość. Skonsultować odnośne wymogi ustawowe dotyczące utylizacji z lokalną firmą zajmującą się gospodarką odpadami lub z władzami gminnymi. Wiele gmin posiada specjalne miejsca utylizacji akumulatorów i sprzętu elektronicznego.
2. Nie wolno wyrzucać akumulatora ani kosiarki wraz z niesegregowanymi odpadami komunalnymi/domowymi.
3. Nie wyrzucać akumulatora do ognia.
4. Należy sprawdzić lokalne i państwowe przepisy pod kątem ewentualnych specjalnych przepisów i wymogów dotyczących utylizacji lub recyklingu. Zapoznać się z informacjami zamieszczonymi pod koniec części „Skrócony opis” zawierającymi wytyczne dotyczące utylizacji.
5. Aby usunąć akumulator, należy odłączyć kosiarkę od stacji dokującej.
6. Przed przekazaniem urządzenia do utylizacji należy wyjąć akumulator. Postępować zgodnie z instrukcjami dotyczącymi wyjmowania akumulatora (załącznik A).
7. Akumulator musi być utylizowany w bezpieczny sposób.

2 Znaczenie symboli

Symbol	Opis
	<p>OSTRZEŻENIE – ZAPOZNAĆ SIĘ Z INSTRUKCJĄ (INSTRUKCJAMI) OPERATORA</p> <p>Przed przystąpieniem do użytkowania kosiarki należy przeczytać ze zrozumieniem wszystkie wytyczne dotyczące bezpieczeństwa i obsługi opisane w instrukcji (instrukcjach) i wskazane na powierzchni urządzenia i w instrukcji(-ach) oraz zadbać o ich przestrzeganie. Nieprzestrzeganie tych wytycznych może prowadzić do obrażeń ciała lub śmierci. Należy zachować niniejszą instrukcję w bezpiecznym miejscu, aby móc regularnie zaglądać do jej treści w przyszłości.</p>
	<p>NIEBEZPIECZEŃSTWO – UNIKAĆ OBRAŻEŃ W POSTACI ODCIĘCIA KOŃCZYNY</p> <p>Nie umieszczać dłoni ani stóp w pobliżu zespołu koszącego ani pod nim. Kontakt z nożem może spowodować utratę dłoni i stóp.</p>
	<p>OSTRZEŻENIE – UNIKAĆ OBRAŻEŃ ZWIĄZANYCH ZE ZDERZENIEM/KONTAKTEM Z NOŻEM. PODCZAS PRACY UTRZYMYWAĆ BEZPIECZNĄ ODLEGŁOŚĆ OD URZĄDZENIA.</p> <p>Nie kosić trawnika, gdy w pobliżu znajdują się dzieci lub inne osoby. Aby uniknąć obrażeń w wyniku kontaktu z nożem lub powodowanych wyrzutem przedmiotów w powietrze, nie należy dopuszczać innych osób do kosiarki podczas jej pracy. Osoby postronne, dzieci i zwierzęta domowe powinny przebywać w domu podczas pracy kosiarki. Zatrzymaj kosiarkę, jeśli ktokolwiek znajdzie się w strefie jej pracy.</p>
	<p>OSTRZEŻENIE – UNIKAĆ OBRAŻEŃ W WYNIKU WYRZUTU PRZEDMIOTÓW W POWIETRZE</p> <p>Utrzymywać osoby postronne w odległości co najmniej 5 metrów od kosiarki podczas jej pracy. Usunąć wszelkie kamienie, kije, przewody, zabawki i inne przedmioty mogące zostać uniesione i wyrzucone w powietrze przez nóż (noże). Nie obsługiwać kosiarki bez zamknięcia drzwiczek pokryw lub bez zamontowanych i sprawnych urządzeń zabezpieczających.</p>
	<p>OSTRZEŻENIE – UNIKAĆ OBRAŻEŃ ZWIĄZANYCH ZE ZDERZENIEM/KONTAKTEM Z NOŻEM</p> <p>Nie pozwalać dzieciom na jeżdżenie na kosiarce. Nie jest ona zabawką.</p>
	<p>OSTRZEŻENIE</p> <p>Wyłączyć zasilanie kosiarki przed przystąpieniem do jej serwisowania.</p>
	<p>OSTRZEŻENIE</p> <p>Przed rozpoczęciem pracy lub podniesieniem kosiarki należy wyjąć urządzenie blokujące.</p>
	<p>OSTRZEŻENIE – UŻYWAĆ WYŁĄCZNIE ORYGINALNEGO ZASILACZA</p> <p>Nie modyfikować połączenia z zasilaczem! Używać wyłącznie oryginalnego zasilacza dostarczonego przez producenta wraz z kosiarką lub dostępnego jako część zamienna. Prawidłowy numer części jest oznaczony na wskazanej etykiecie umieszczonej na powierzchni produktu. Użycie nieoryginalnego zasilacza może skutkować wystąpieniem pożaru i uszkodzeniem stacji dokującej oraz kosiarki.</p>
	<p>Nie wolno czyścić kosiarki za pomocą myjki ani węży wykorzystujących strumień wody pod wysokim ciśnieniem. Woda może uszkodzić komponenty oraz programowalny sterownik urządzenia. Do czyszczenia wyświetlacza używać wilgotnej szmatki.</p>

3 Funkcje bezpieczeństwa



OSTRZEŻENIE

Kosiarkę wyposażono w liczne wbudowane funkcje bezpieczeństwa. Niemniej jednak nadal jest ona niebezpiecznym urządzeniem z ostrymi nożami, które mogą spowodować poważne obrażenia ciała u każdego, kto się z nimi zetknie.

Absolutnie nie wolno zezwalać dzieciom na zabawę na trawie podczas pracy kosiarki.

Mechanizm sterujący STOP / uchwyt do noszenia

Urządzenie blokujące

XR5

Drzwi pokryw

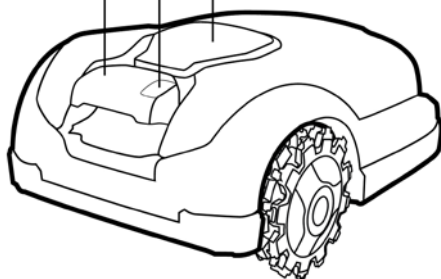

A. Zabezpieczenie przed dziećmi

Blokada przed dziećmi zapobiega przypadkowemu uruchomieniu kosiarki w wyniku przypadkowego naciśnięcia jednego z przycisków. Tylko naciśnięcie dwóch przycisków w odpowiedniej kolejności spowoduje włączenie kosiarki. Należy koniecznie włączyć blokadę przed dziećmi, gdy dzieci w wieku do lat 6 mogą mieć kontakt z kosiarką.

B. Urządzenie antykradzieżowe (urządzenie blokujące zabezpieczone kodem)

Funkcja urządzenia antykradzieżowego zapobiega używaniu i jeździe kosiarki, jeśli nie zostanie ona odblokowana przez wpisanie poprawnego kodu. Użytkownik musi wprowadzić zdefiniowany czterocyfrowy kod stanowiący osobiste zabezpieczenie kodem bezpieczeństwa. Zdecydowanie zaleca się włączenie tej funkcji, aby uniemożliwić obsługę kosiarki przez dzieci, osoby niezaznajomione z jej obsługą lub osoby nieupoważnione.

C. Czujnik podniesienia

W przypadku ręcznego podniesienia kosiarki z podłoża jej praca oraz ruch noża zostaną zatrzymane w ciągu 2 (dwóch) sekund.

D. Czujnik przechyłu

Jeśli kosiarka zostanie przechylona aż do ustawienia w pozycji pionowej, jej praca oraz obroty noża zostaną zatrzymane w ciągu 2 (dwóch) sekund.

E. Czujnik przeszkody

Podczas pracy kosiarka wykrywa przeszkody pojawiające się na jej drodze, które przeszkadzają jej w pracy. Gdy kosiarka natrafi na przeszkodę, to zatrzyma ruch w tym kierunku, odwróci się od przeszkody, a jej praca oraz obroty noża zostaną zatrzymane w ciągu 2 (dwóch) sekund.

F. Szybkie sterowanie zatrzymaniem

Pociągnięcie czerwonego mechanizmu sterującego STOP w dowolnym momencie pracy kosiarki spowoduje zatrzymanie ruchu kosiarki oraz obrotów noża w ciągu 2 (dwóch) sekund.

G. Zdejmowane urządzenie blokujące

Wyciągnięcie urządzenia blokującego uniemożliwi przypadkowe uruchomienie kosiarki. Przed podniesieniem kosiarki lub przystąpieniem do jej konserwacji należy zawsze wyciągnąć urządzenie blokujące.

H. Stacja dokująca i przewód obwodowy

Kosiarka nie może pracować bez zainstalowanego i aktywowanego za pośrednictwem stacji dokującej przewodu obwodowego. Gdy sygnał przewodu obwodowego jest wyłączony, to kosiarka przerwie pracę.

Załącznik A – Instrukcje dotyczące wyjmowania akumulatora

1. Wyjmij urządzenie blokujące.
2. Wyłącz kosiarkę, naciskając i przytrzymując przycisk GO przez 2 sekundy.
3. Wprowadź klucz do zamka i obróć go w lewo o 90°, następnie pociągnij drzwi do połowy w górę aż do zatrzymania.
4. Przekręć klucz wstecz o 45° i całkowicie pociągnij drzwi do góry.
5. Odłącz złączkę akumulatora od sieci.
6. Wyjmij akumulator, zwalniając zatrzaski.

**Pierwsze
kroki.
Nie
mogę się
doczekać
koszenia.**



Witaj w przyjaznym domu

Gratulujemy zakupu! Już tylko kilka kroków dzieli Cię od spotkania z kosiarką. Wkrótce będzie można liczyć na nowe urządzenie, które Cię wyręczy.

Będzie ono wyjeżdżać automatycznie ze stacji dokującej w ustalonych z góry dniach i godzinach, kosić trawnik, a po skoszeniu wracać do stacji dokującej w celu ponownego naładowania.

Wstępnie zainstalowany przewód obwodowy ustala granice („wirtualną ścianę”) dla kosiarki. Zostanie on ułożony wokół brzegów trawnika i przedmiotów które chcesz chronić.



Nowa kosiarka porusza się losowo w obrębie obszaru roboczego wyznaczonego przewodem obwodowym. Ten rodzaj losowego ruchu zapewnia doskonale ścinanie i całkowite pokrycie trawnika.

Ponadto, podczas koszenia krawędzi trawnika, kosiarka podąża za przewodem obwodowym, co zapewnia doskonałe wykończenie trawnika.

Piękne trawniki można uzyskać dzięki konsekwentnemu koszeniu, które zapewnia kosiarka XR.

Po wykonaniu instalacji zgodnie z przedstawionymi instrukcjami będzie można cieszyć się wolnym czasem, podczas gdy nowe urządzenie zajmie się trawnikiem.

Zdecydowanie zalecamy zapoznanie się z całym przewodnikiem instalacji przed przystąpieniem do czynności związanych z instalacją.

Aby ułatwić sobie instalację

Zalecamy skosić trawnik ostatni raz zwykłą kosiarką i podłączyć krawędzie trawnika na 24 godziny przed zainstalowaniem przewodu.

Zawartość opakowania

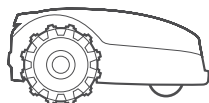

Produkt

Nowa automatyczna kosiarka

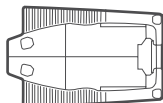

Stacja dokująca

W niej ładuje się kosiarka

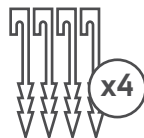

Kotwy stacji dokującej

Do mocowania stacji dokującej do podłoża



Zasilacz

Zasilacz do ładowania kosiarki



Kabel przedłużający

Niskonapięciowy kabel o długości 15 m łączący stację dokującą z zasilaczem

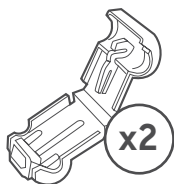

Zapasowe złącze

Do podłączenia przewodu obwodowego do stacji dokującej



Złącza przewodu

Do połączenia przewodu obwodowego po jego przecięciu

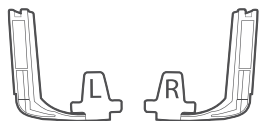

Oczyszczacze kąt



Przewodnik bezpieczeństwa
Skrócona instrukcja obsługi

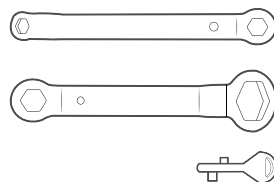

Narzędzia

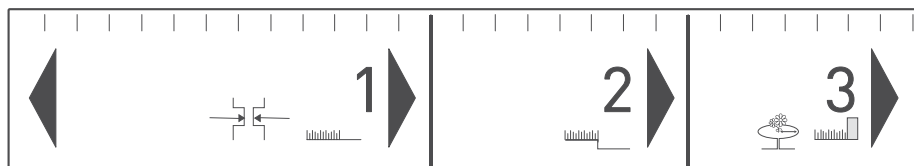

Miarka RoboRuler

Do mierzenia odległości przewodu obwodowego od krawędzi trawnika



Narzędzia potrzebne do instalacji

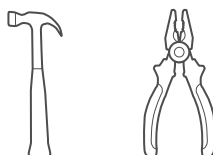

Czy wszystko gotowe? Zaczynamy...

Co dalej?

Poprawna instalacja kosiarki zapewni najlepsze wyniki i maksymalną wydajność. Właśnie to trzeba zrobić, aby przygotować kosiarkę do pracy:

Wybór lokalizacji stacji dokującej

Wybór miejsca na stację dokującą

1

2

Ułożenie przewodu

Wyznaczenie „wirtualnej granicy”

Miękkie przeszkody

Ochrona miękkich przeszkód

3

4

Twarde przeszkody

Kiedy należy je wyłączyć

Skarpy

Skarpy, które potrafi pokonywać kosiarka

5

6

Wąski przejazd

Jak ułożyć przewód w strefie podrzędnej

Strefa oddzielona

Jak ułożyć przewód w strefie oddzielonej

7

8

Zakończenie

Zakończenie instalacji

Poznanie trawnika

Poznanie trawnika pozwoli na uniknięcie niepotrzebnych błędów oraz uprości proces instalacji.

W niniejszej instrukcji można również pominąć niektóre dalsze rozdziały, które nie mają zastosowania do danego typu trawnika.

Jak wygląda trawnik?

Typ A

Tylko strefa główna

Powierzchnia trawnika jest jedną ciągłą strefą, a wszystkie jego obszary są wystarczająco szerokie, aby mogła się po nim poruszać kosiarka (co najmniej 4 m szerokości w najwęższym punkcie).



Typ B

Strefa główna i strefa podrzędna

Twój trawnik składa się z więcej niż jednej strefy. Strefy te połączone są wąskim przejściem o szerokości 1-2 m. Kosiarka może przemieszczać się między tymi strefami w celu koszenia całej powierzchni.

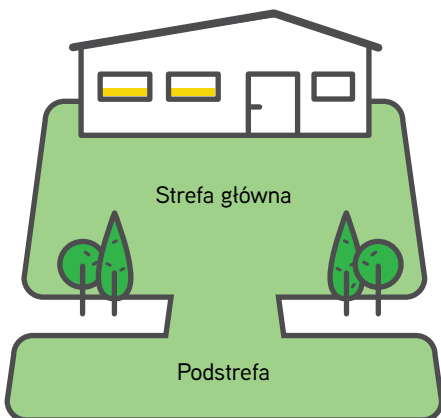

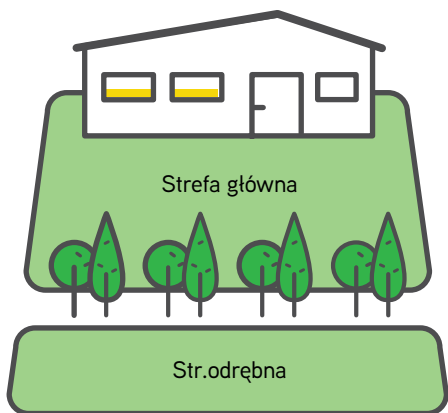

Typ C

Strefa główna + strefa oddzielona

Twój trawnik składa się z dwóch lub więcej stref, które nie są połączone (oddzielone ogrodzeniem, chodnikiem, ścieżką lub inną przeszkodą). Kosiarka nie może przemieszczać się między tymi strefami w celu koszenia całej powierzchni.

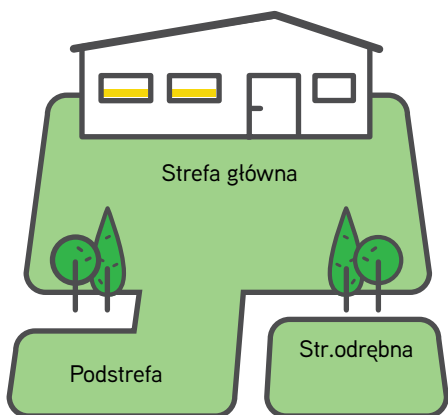

Typ D

Strefa główna + strefa podrzędna + strefa oddzielona

Niektóre obszary trawnika są połączone ze strefą główną wąskim przejściem (do 1-2 m szerokości), inne są całkowicie oddzielone od strefy głównej ogrodzeniem, chodnikiem, ścieżką lub inną przeszkodą i kosiarka nie może jeździć między nimi.

1 Wybór lokalizacji stacji dokującej

Wybór miejsca stacji dokującej i zasilacza

Stacja dokująca to miejsce, w którym ładuje się kosiarka, a także gdzie zaczyna się i kończy przewód obwodowy. Wyznamy miejsce do zamontowania stacji dokującej.

Gdzie umieścić stację dokującą?

Przykład A

Zdecydowanie zaleca się umieszczenie stacji dokującej w strefie głównej trawnika (tj. w miejscu o największej powierzchni)

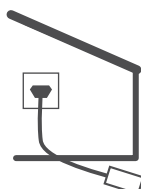
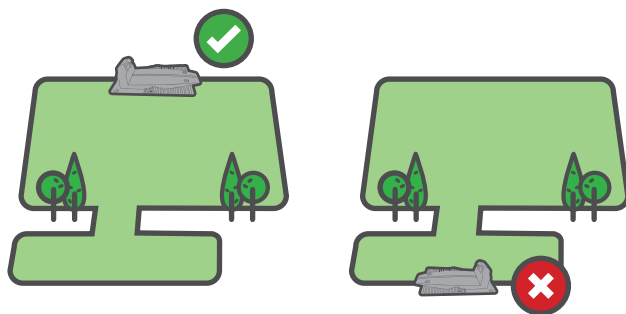

Przykład B

Maks. 15 metrów do gniazdka zasilania

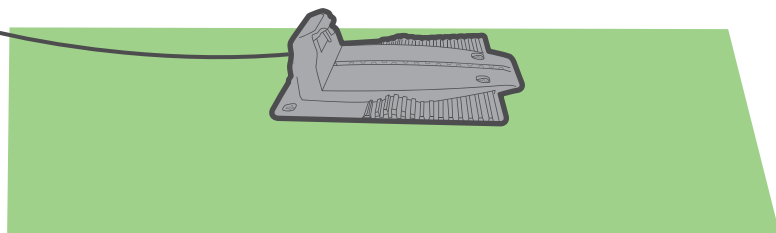

Przykład C

Co najmniej 3 m prostego przewodu przed stacją dokującą i co najmniej 1 m za nią w celu zapewnienia swobodnego dokowania

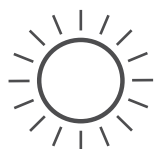
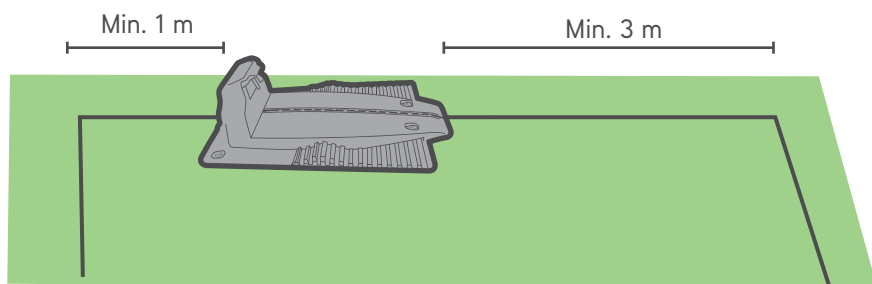

Przykład D

W miejscu zacienionym



WSKAZÓWKI

Co najmniej 1 metr od głowicy tryskacza, aby uniknąć uszkodzenia wewnętrznych elementów kosiarki

Przykład E

Upewnij się, że podłoże jest równe, płaskie i bez pochyłości



Jak zainstalować stację dokującą?

UKIERUNKOWANIE

Stację dokującą należy umieścić zgodnie poniższym rysunkiem

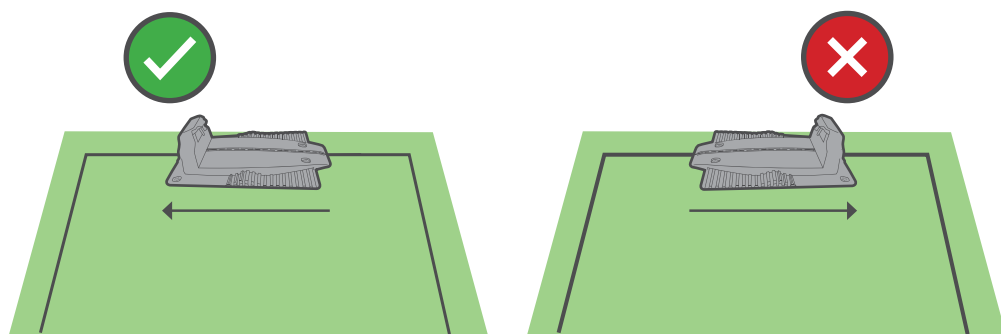

ODLEGŁOŚĆ OD KRAWĘDZI

Należy użyć miarki, aby umieścić przewód z zachowaniem prawidłowej odległości od krawędzi trawnika.

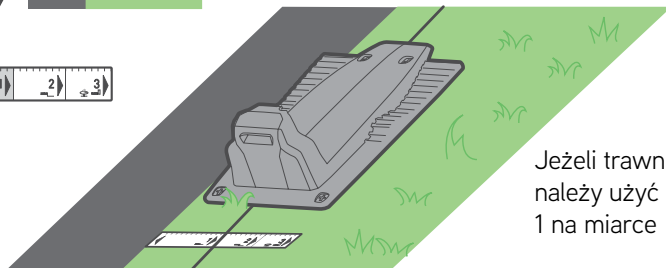

Jeżeli trawnik jest płaski, należy użyć odległości 1 na miarce

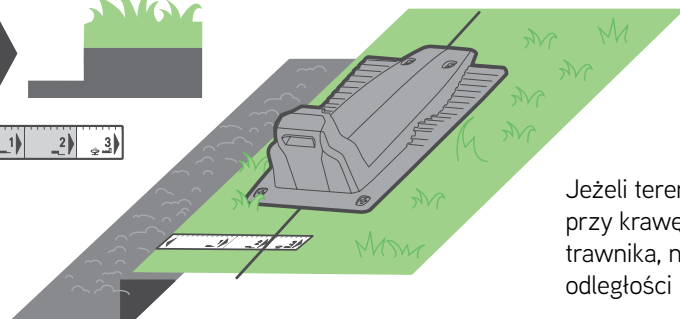

Jeżeli teren opada przy krawędzi trawnika, należy użyć odległości 2 na miarce

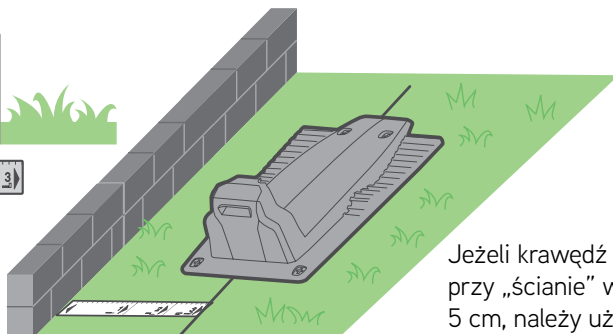

Jeżeli krawędź trawnika leży przy „ścianie” wyższej niż 5 cm, należy użyć odległości 3 na miarce

MOCOWANIE STACJI

Po wyborze odpowiedniej lokalizacji należy użyć kołków dołączonych do zestawu w celu zamocowania stacji dokującej do podłoża.

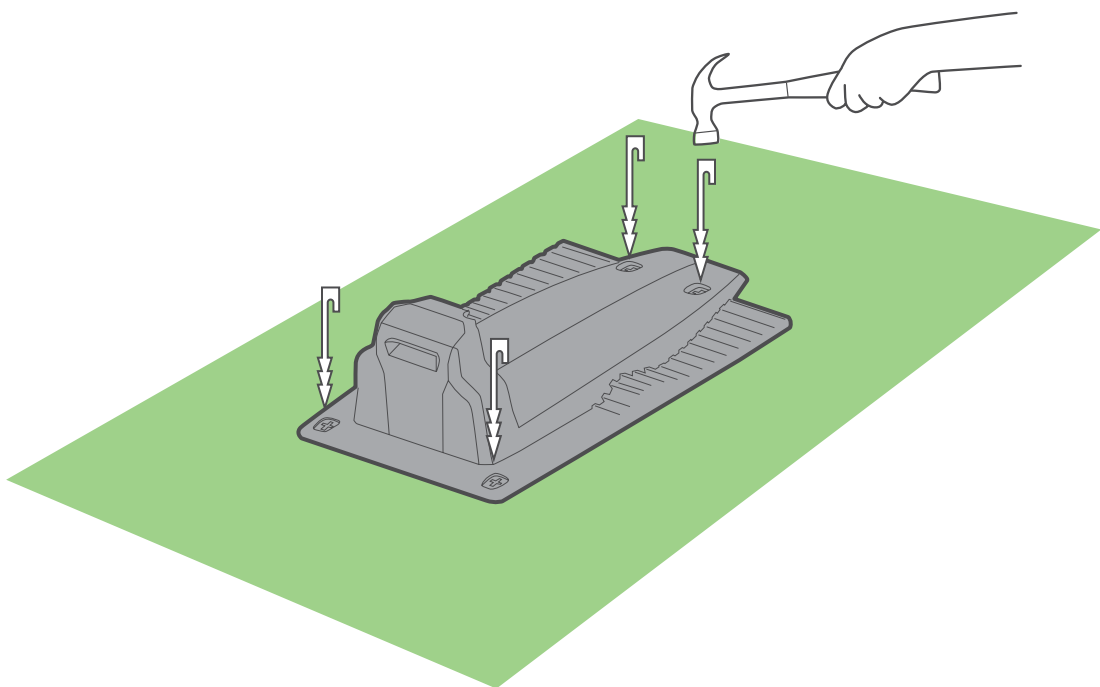

Uważaj, aby nie uszkodzić rur nawadniających podczas przybijania kołków.



Wcześniejsze planowanie

Przed rozpoczęciem pracy przejdź po trawniku i zaplanuj, jak ułożyć przewód obwodowy. Zwróć uwagę na wszystkie przeszkody i pochyłości.

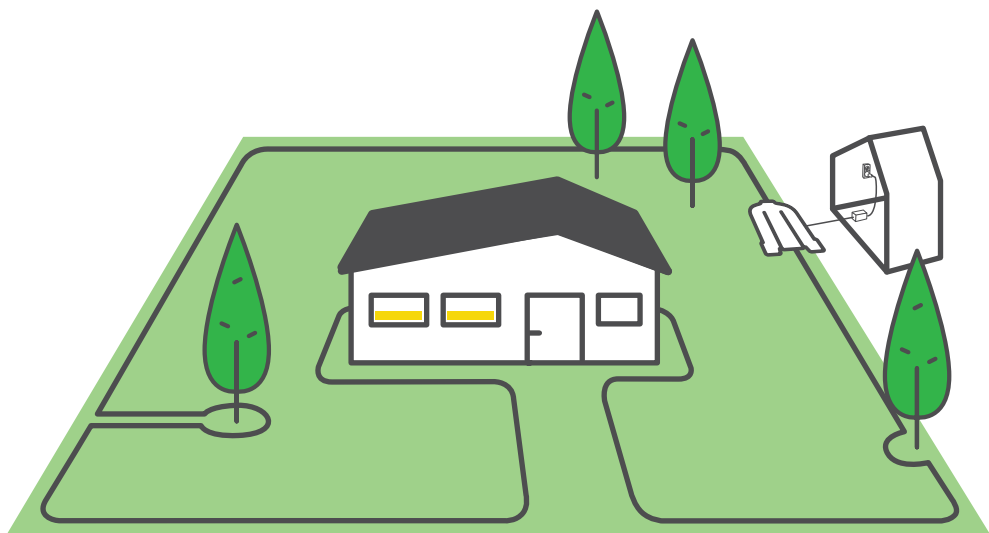

Przeszkody i pochyłości

Przed wbiciem każdego kołka w ziemię zwróć uwagę na wszelkie przeszkody i pochyłości.

PRZESZKODY



Miękkie przeszkody

Miękkie przeszkody to koryta kwiatowe, oczka wodne lub małe drzewa. Należy je chronić poprzez utworzenie wysp obwodowych.



Szttywne przeszkody

Są to przeszkody pionowe, sztywne i wyższe niż 15 cm, takie jak drzewa lub duże, twarde elementy, od których kosiarka może się delikatnie odbić bez uszkodzeń

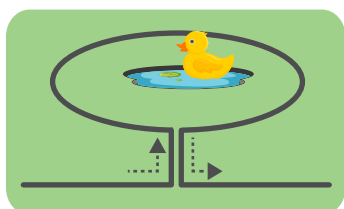

Stawy

Stawy i inne ciekły wodne należy zabezpieczyć poprzez utworzenie wysp obwodowych.

POCHYŁOŚCI

Pochyłości wzdłuż krawędzi

Aby zapobiec ześlizgnięciu się kosiarki z trawnika, zwłaszcza gdy trawa jest wilgotna, przewód obwodowy musi niwelować pochyłości znajdujące się wzdłuż jego krawędzi o nachyleniu powyżej 20%, czyli o 20 cm wzrostu wysokości na 1 m.

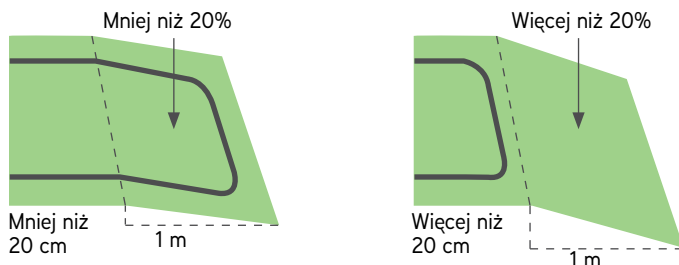

Pochyłość na trawniku

Kosiarka może kosić obszary o nachyleniu do 45%. Zakres koszenia może obejmować pochyłości w pobliżu krawędzi, jeżeli pochyły trawnik ma spadek do wewnątrz, a zatem nie istnieje ryzyko ześlizgnięcia się kosiarki z trawnika. Pochyłość o nachyleniu 45% oznacza 45 cm wzrostu wysokości na 1 m.

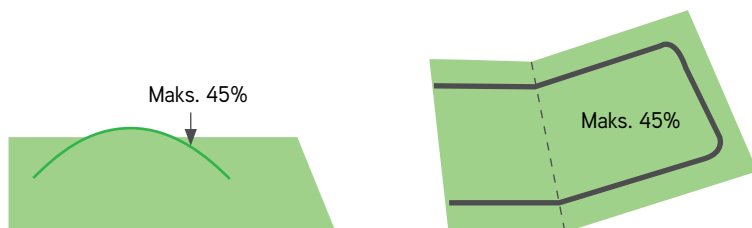

Pochyłość jest zbyt stroma, jeśli...

Podczas wjeżdżania na podłoże kosiarka przewraca się. Należy wykluczyć takie pochyłości z obszaru koszenia.



WSKAZÓWKA

2 Ułożenie przewodu

Ułóż przewód obwodowy („wirtualną granicę”), który wyznacza obszar roboczy kosiarki.

Możemy przystąpić do instalacji przewodu obwodowego. Zajmiemy się tym po kolei.



WSKAZÓWKI

- Przygotuj opakowanie z kosiarką.
- Przed rozpoczęciem układania przewodu należy po raz ostatni skosić trawę starą kosiarką. Ponadto ziemia powinna być wilgotna. Ułatwi to zakładanie kołków i da pewność, że kosiarka nie przetnie przewodu.



CO BĘDZIE POTRZEBNE

- Młotek
- Kombinerki

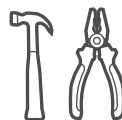

... Słoneczny dzień i dobry nastrój :)

Jak dobrze zacząć

Wyciągnij ok. 50 cm przewodu i przymocuj jego początek do podłoża w miejscu, w którym chcesz zainstalować stację dokującą.

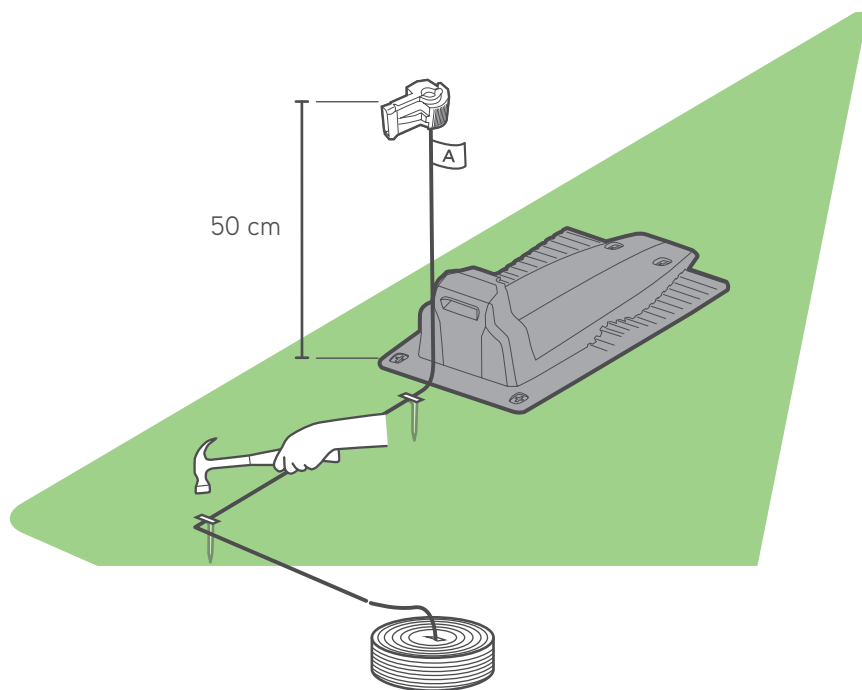

Rozpocznij odwijanie przewodu w kierunku przeciwnym do ruchu wskazówek zegara dookoła trawnika, zaczynając od stacji dokującej.

Ułóż przewód luźno na obwodzie, idąc wzdłuż krawędzi trawnika. W przypadku dotarcia do miejsca/obiektu wymagającego szczególnej uwagi ostrożnie ułóż przewód obwodowy zgodnie z opisem w kolejnych rozdziałach.

Zachowanie prawidłowej odległości

Przewód obwodowy mocuje się do podłoża kołkami znajdującymi się w zestawie. Za pomocą miarki RoboRuler określ odległość, jaką należy zachować między przewodem obwodowym a krawędzią trawnika i przeszkodami.

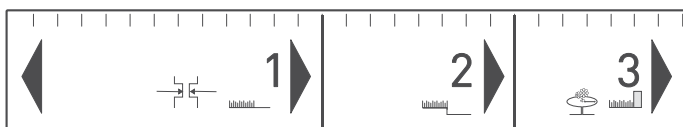
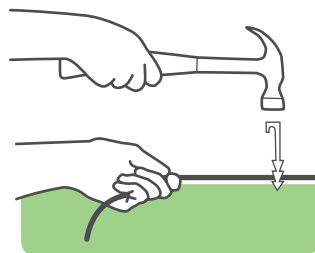

- Kołki należy rozstawić co 2-3 metry oraz w narożnikach. Na tym etapie ustal minimalną liczbę kołków. Wszystkie niezbędne kołki wbija się w późniejszym czasie.
- Naciągnij przewód, wbijając kołki młotkiem na ostateczną głębokość w podłoże.
- Uważaj, aby nie uszkodzić rur nawadniających.

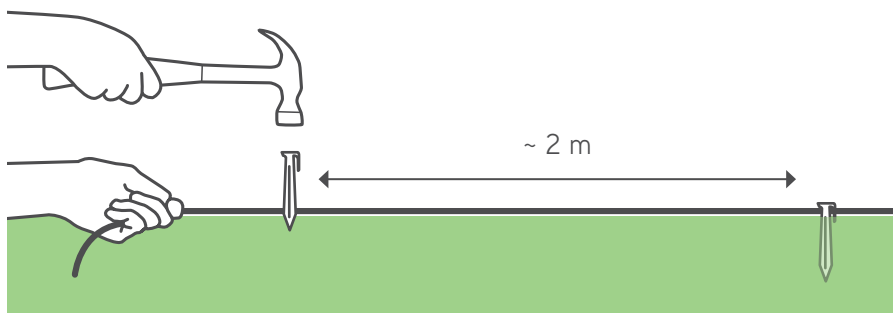

Jeżeli krawędź jest płaska, użyj krótkiej odległości na miarce RoboRuler.

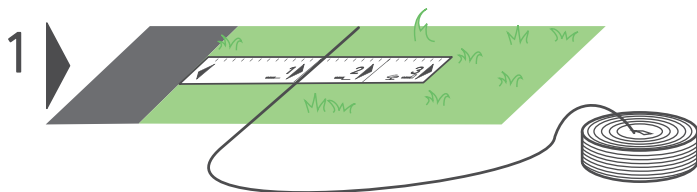

Jeżeli krawędź opada, użyj odległości 2 na miarce.

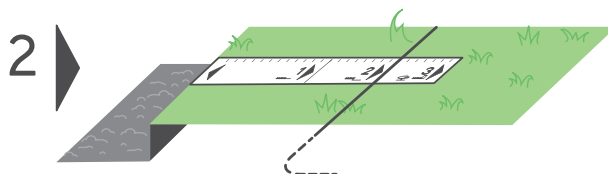

Jeżeli krawędź leży przy ścianie (ponad 2 cm nad poziomem podłoża), użyj odległości 3 na miarce RoboRuler.

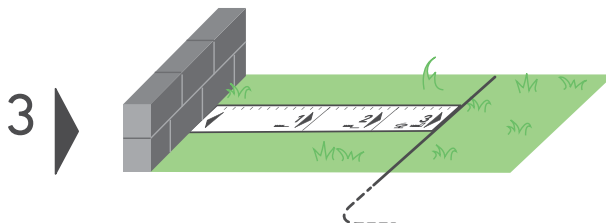

Jeśli krawędź trawnika graniczy z wodą, zachowaj odległość co najmniej 1,2 m.

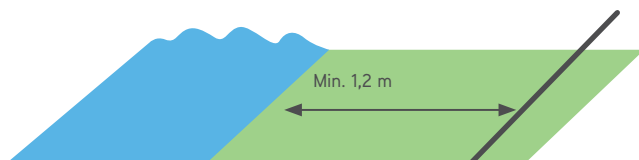

Możesz również umieścić fizyczną barierę w pobliżu wody.

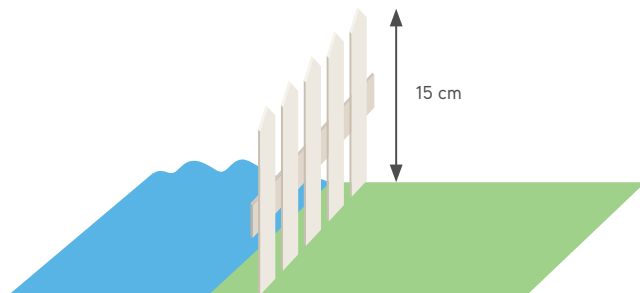

WSKAZÓWKI

- Nie ma potrzeby zakopywania przewodu obwodowego.
- Zazwyczaj zaleca się zakopanie drutu w miejscach odstępionych, takich jak chodniki.
- Jeśli do ukończenia pracy wymagany jest dodatkowy przewód obwodowy, można go przedłużyć za pomocą wodoodpornych złączy przewodowych dostarczonych w zestawie (zob. str. 56 „Łączenie przewodu obwodowego”).

3

Miękkie przeszkody

Zabezpieczenie miękkich przeszkód

Przedmioty takie jak koryta kwiatowe, oczka wodne lub małe drzewa należy chronić, wyznaczając wyspy obwodowe.

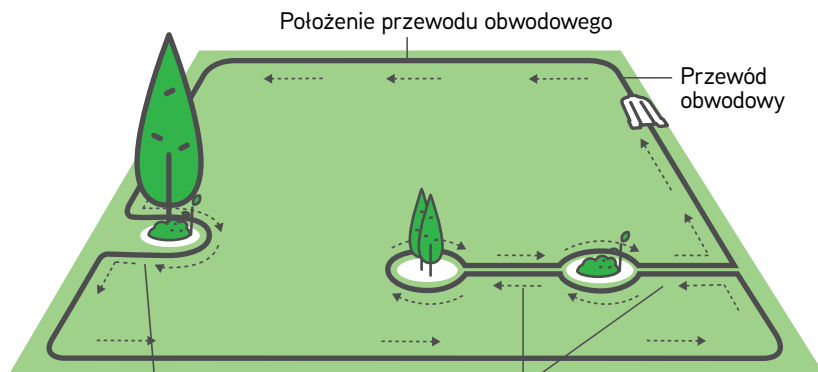

Jeśli odległość pomiędzy wyspą a przewodem obwodowym jest mniejsza niż 1,2 m, zrób z przeszkody część krawędzi trawnika.

Zachowaj co najmniej 1,2 m odległości między wyspami; jeśli przeszkody leżą bliżej siebie, zrób jedną wyspę.

Ułóż przewód obwodowy w kierunku zgodnym z ruchem wskazówek zegara wokół przeszkody, w przeciwnym razie kosiarka będzie wjeżdżać na wyspę obwodową lub nie będzie w stanie prawidłowo skosić obszaru wokół niej.

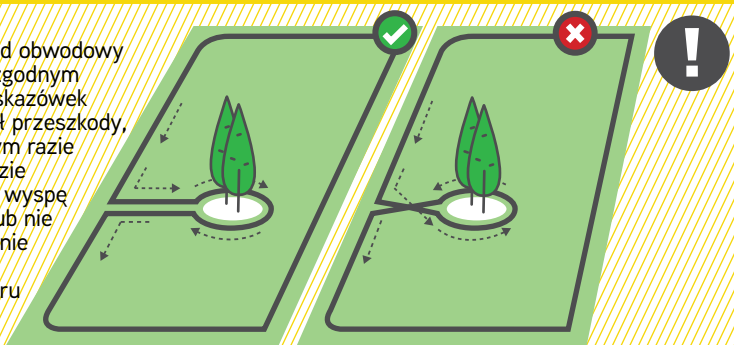

- Przewody prowadzące na wyspę i z wyspy powinny być przymocowane tym samym kołkiem.



WSKAZÓWKI

4 Twarde przeszkody

Zabezpieczenie twardych przeszkód

Z trawnika należy wyłączyć wszelkie twarde objekty niższe niż 15 cm. Wyższe twarde objekty można pozostawić bez zabezpieczenia na trawniku.

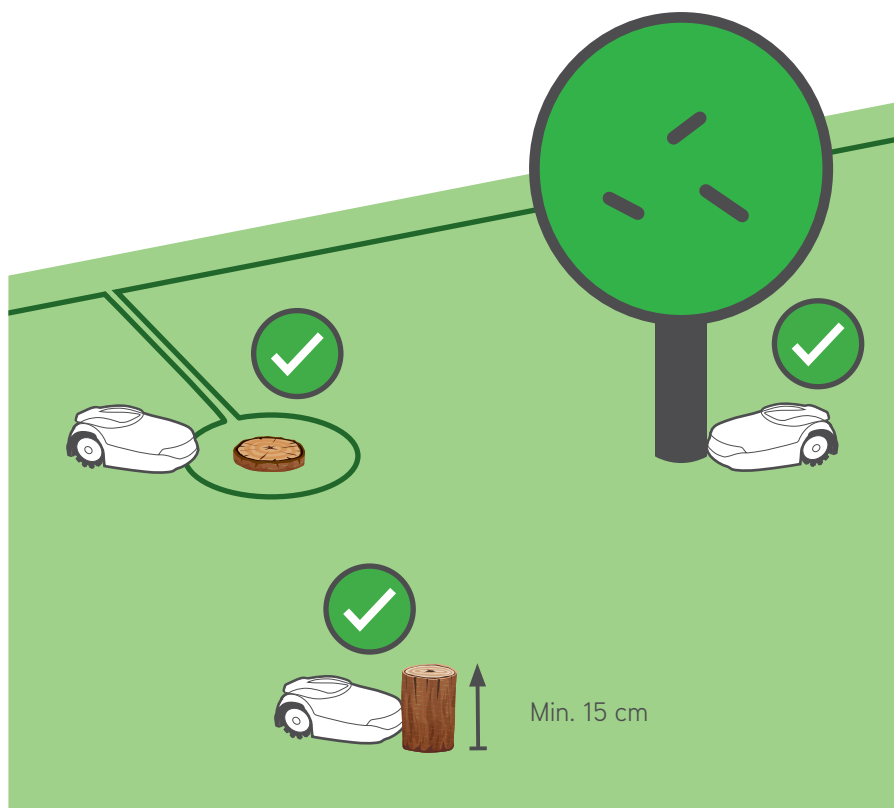

5 Skarpy

Skarpy

Kosiarka może pokonywać dowolne skarpy o nachyleniu do 45% wewnątrz trawnika.

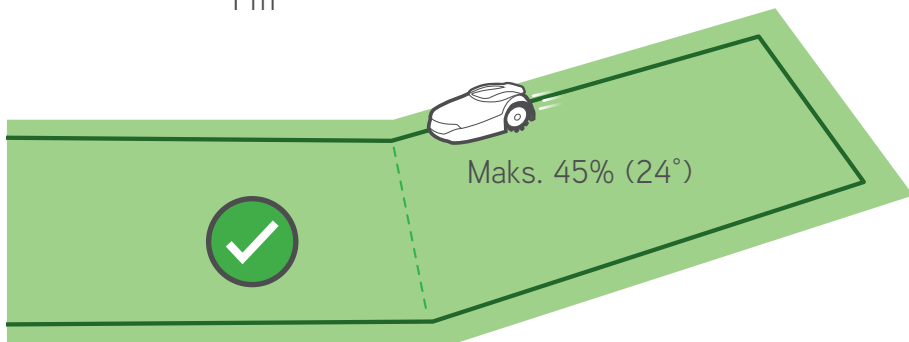
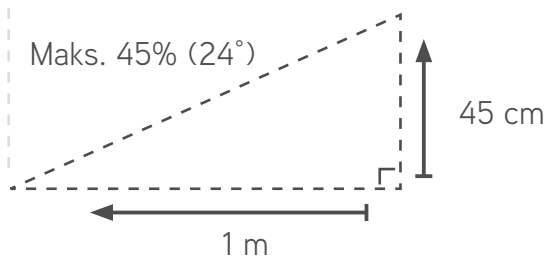
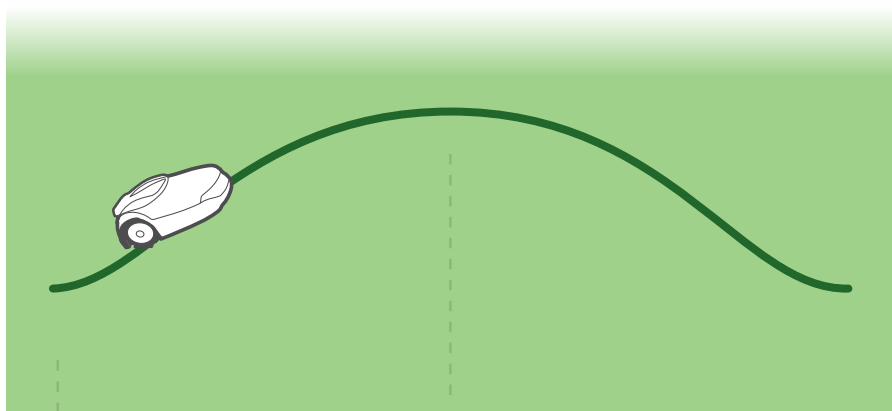

Wszelkie skarpy o nachyleniu powyżej 20% leżące na krawędzi trawnika należy wyłączyć, aby zapobiec ześlizgnięciu się kosiarki z trawnika (zwłaszcza w mokrych warunkach).

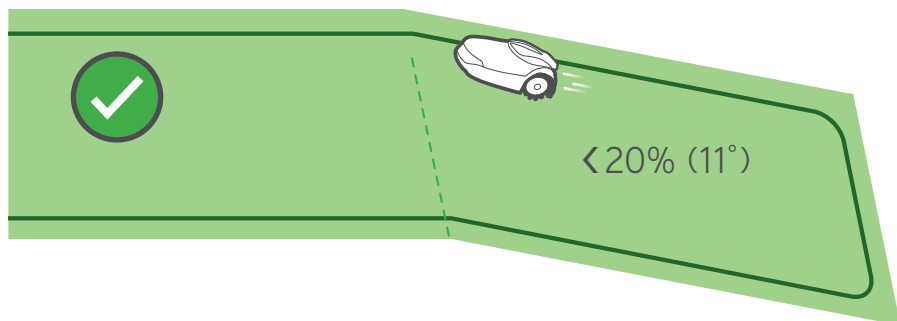

20% =

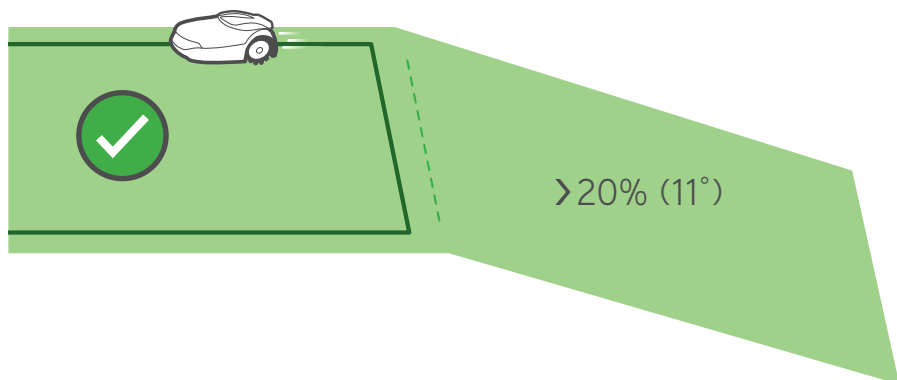
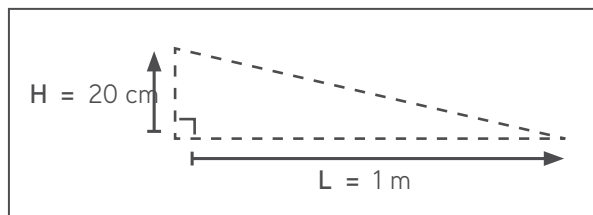

6 Wąski przejazd

Przypomnienie typu trawnika



Typ A
Tylko strefa
główna



Typ B
Strefa główna i
strefa podrzędna



Typ C
Strefa główna i
strefa oddzielona



Typ D
Strefa główna +
strefa podrzędna
+ strefa
oddzielona

Jak ułożyć przewód w strefie podrzędnej

Typ B / Typ D

Nie ma strefy podrzędnej?
Pomiń tę część!

Wąski przejazd łączy strefę
główną ze strefą podrzędną.

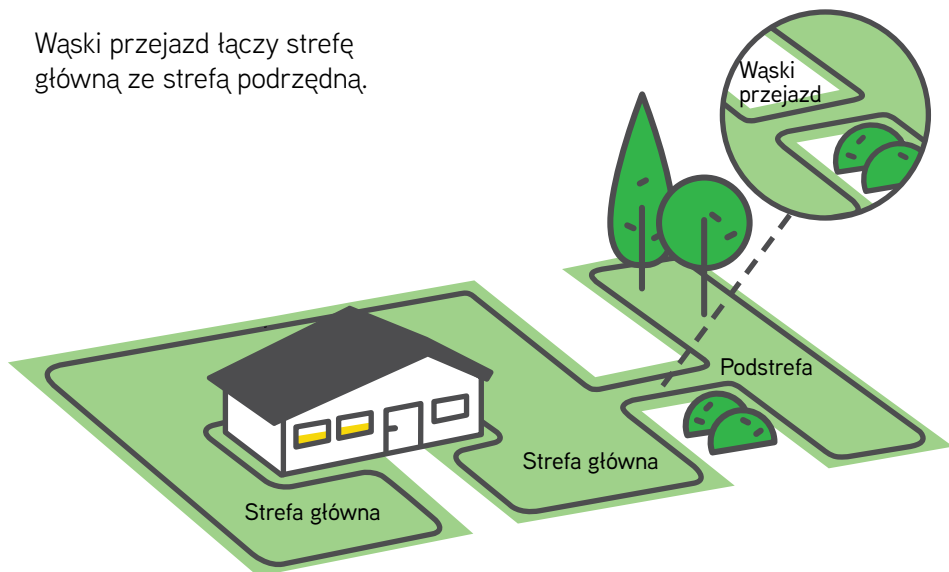

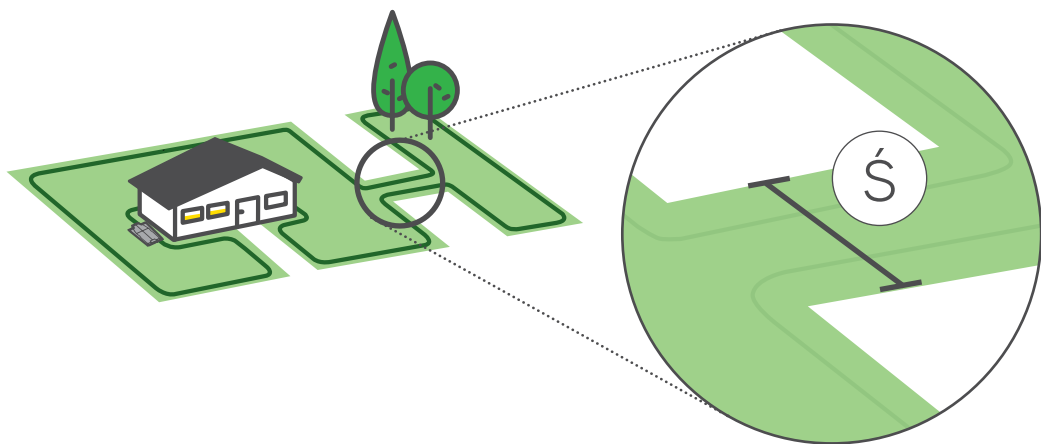

Wąski przejazd łączy strefę główną ze strefą podrzędną.
 W przypadku przejazdów szerszych niż 2 m kosiarka przedostanie się przez nie bez problemu.

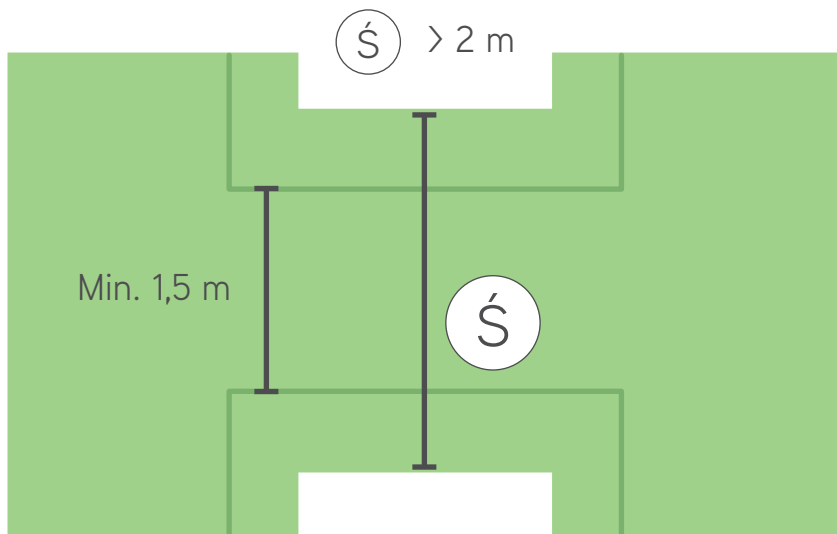

W przypadku wąskiego przejazdu o szerokości 1-2 m przewody należy ułożyć pośrodku ścieżki z zachowaniem odległości 1 na miarce RoboRuler pomiędzy nimi, aby kosiarka mogła wjeżdżać do strefy podrzędnej i wyjeżdżać z niej wzdłuż przewodów. Na wjeździe na ścieżkę z obu kierunków należy zachować kąt 45 stopni na narożnikach, aby kosiarka mogła precyzyjnie skręcać, wjeżdżając do wąskiego przejścia i wyjeżdżając z niego.

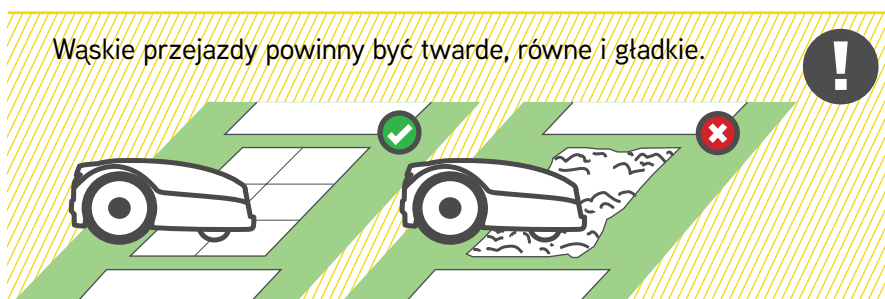
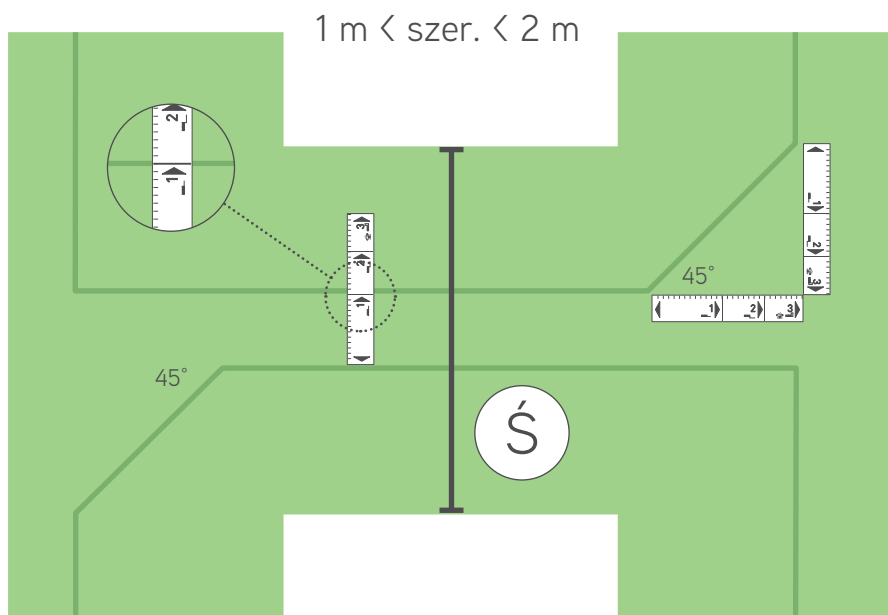

7 Strefa oddzielona

F. Jak ułożyć przewód w strefie oddzielonej

Typ C / Typ D

Nie ma strefy oddzielonej?
Pomiń tę część!

Przedłuż przewód obwodowy ze strefy głównej, prowadząc go nad przeszkodą.

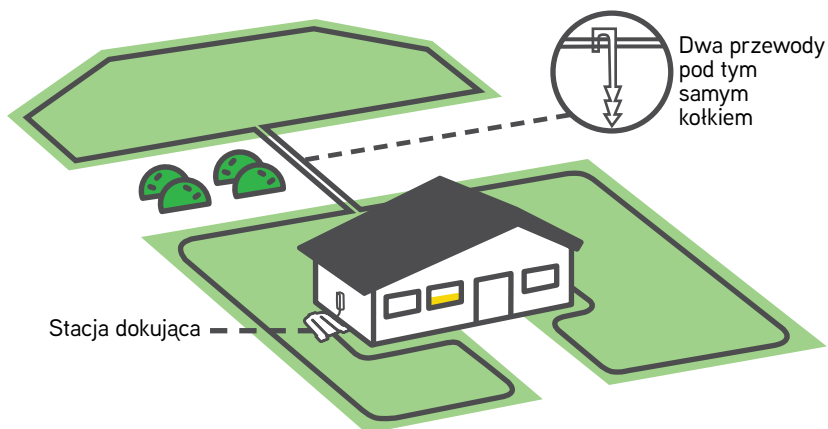



WSKAZÓWKA

Łączenie przewodu obwodowego (w razie potrzeby)

- Włóż obydwie końce przewodów w skrajną lewą i prawą stronę złącza.
- Sprawdź, czy przewody włożono całkowicie do złącza.
- Dociśnij szczypcami przycisk w górnej części złącza. Przycisk powinien być całkowicie wciśnięty, bez uszkodzenia złącza.

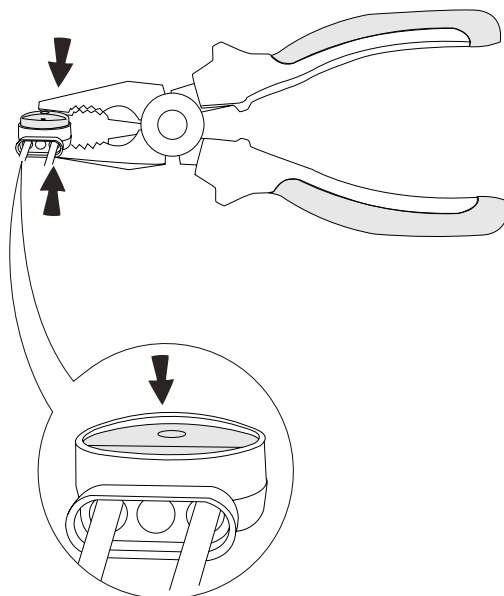
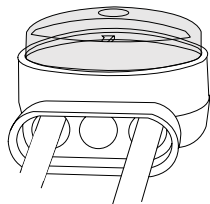

8

Zakończenie instalacji

G. Zakończenie układania przewodu

Po zakończeniu układania przewodu obwodowego i powrocie do stacji dokującej zamontuj ostatni kołek w odległości ok. 5 cm przed stacją. Przewód koniecznie musi być wyrównany ze środkową częścią stacji dokującej.

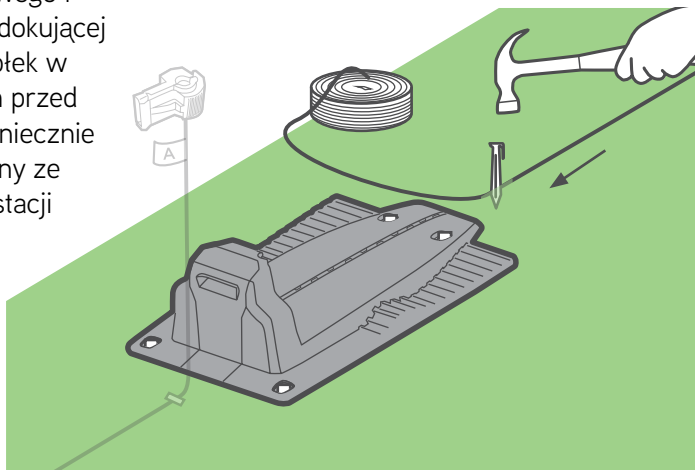

WSKAZÓWKI

Rozwiń przewód tak, aby wystawał poza stację dokującą na około 50 cm i obetnij go.

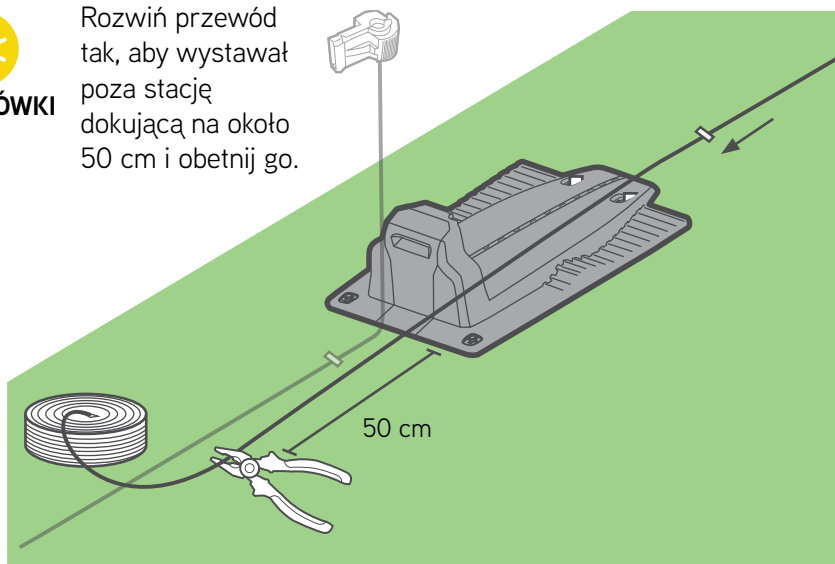

Otwórz tylne drzwi stacji dokującej.

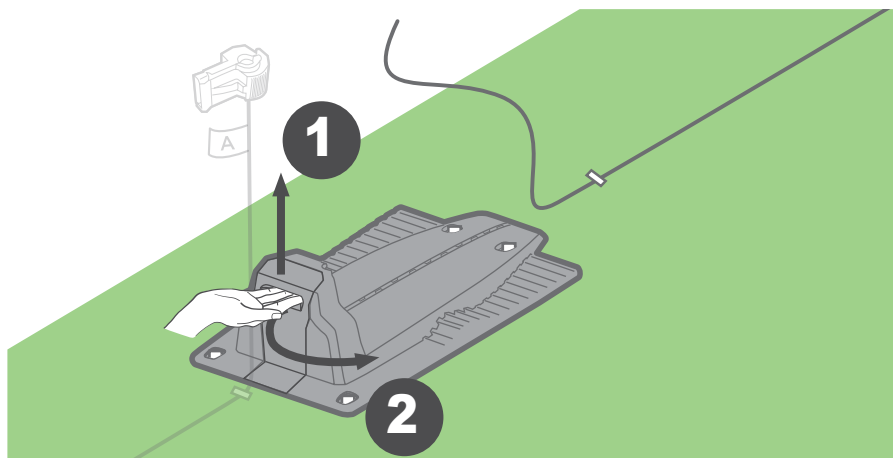

Wsuń lub zamontuj przewód, przeprowadzając go przez dedykowany kanał i otwór pod złączami ładowania, do wyprowadzenia w tylnej części stacji dokującej.

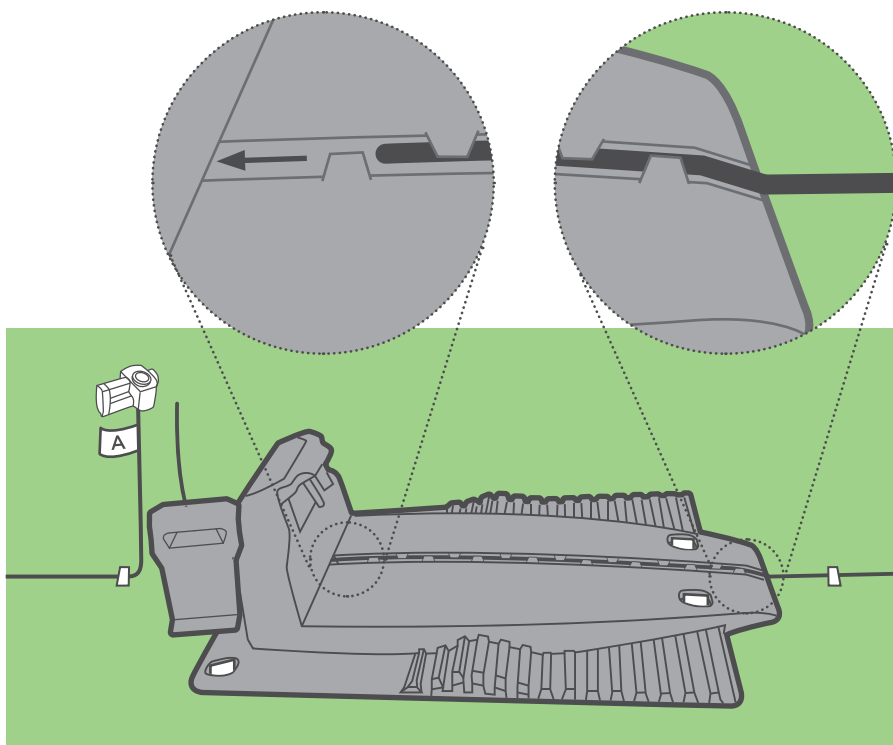

Połącz złącze z końcówką przewodu tak, jak to pokazano na rysunkach. Obetnij końcówkę przewodu w pobliżu złącza.

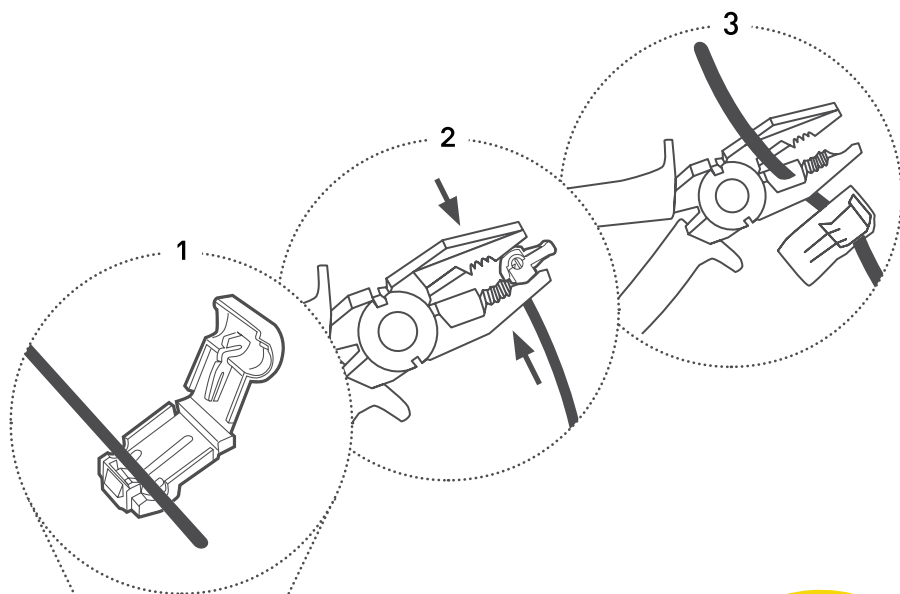

Tak!
Najtrudniejsza
część pracy za
nami.

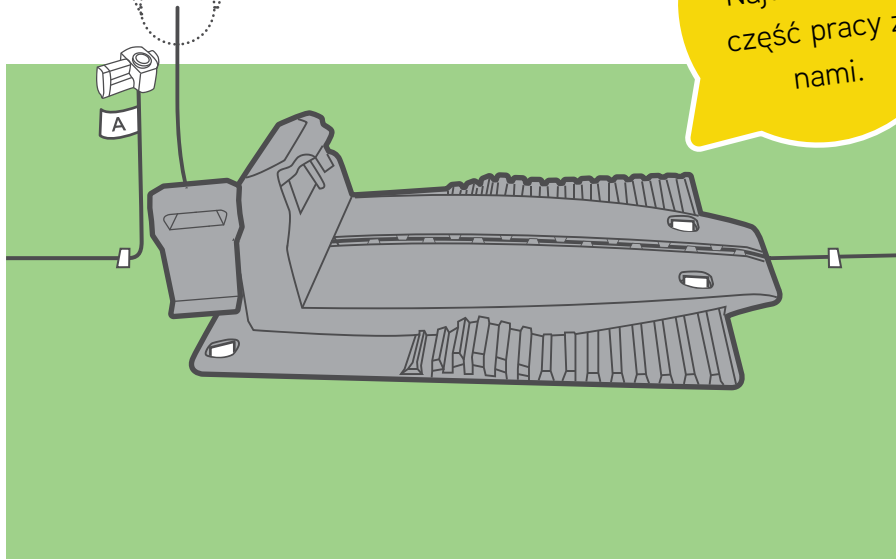

Przymocuj przewód kołkami do podłoża. Skręć i owiń przewody tak, aby zmieściły się w komorze stacji dokującej. Podłącz końcówkę przewodu oznaczoną literą „A” do złącza oznaczonego literą „A” w tyle stacji dokującej. Podłącz drugą końcówkę do drugiego złącza. Wepchnij przewód do środka i zamknij drzwi.

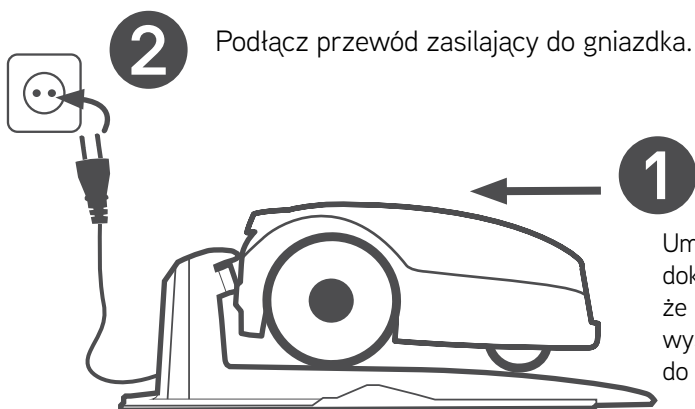
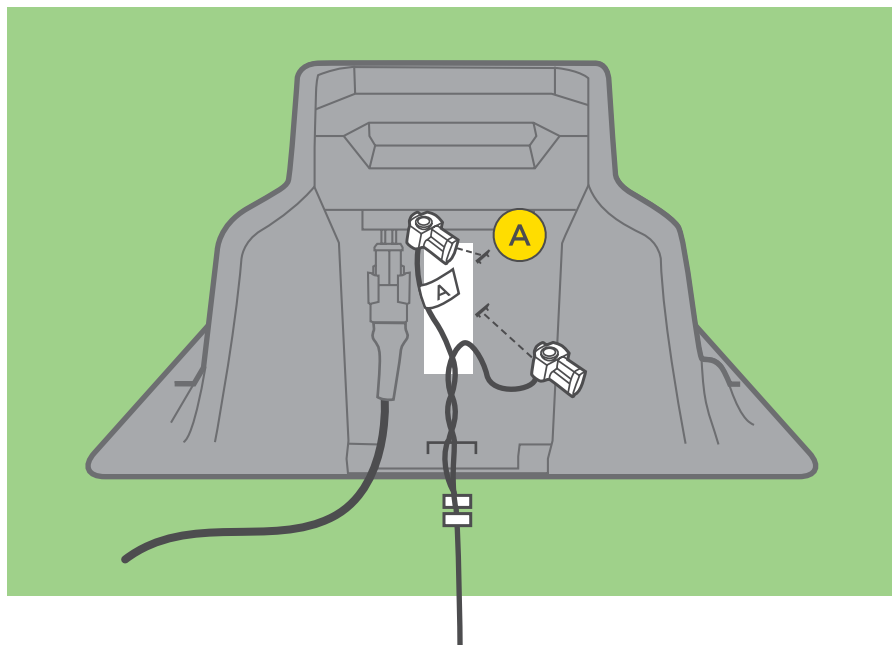

Wskaźniki LED

Na stacji dokującej powinna migać na zielono dioda LED (jeśli kosiarka znajduje się poza stacją dokującą) lub świecić się stale na zielono (jeśli kosiarka znajduje się w stacji dokującej).



Przeestroga

Przewód przedłużający od zasilacza do stacji dokującej należy dobrze przymocować do podłoża! Nigdy nie powinien stwarzać zagrożenia potknięcia.

Kabel przedłużający może być prowadzony WYŁĄCZNIE po miękkich powierzchniach. Nie należy go prowadzić po twardych powierzchniach (np. chodnikach, podjazdach), do których nie można go pewnie przymocować.



Jeszcze jedna rzecz do zrobienia ;)

Jednorazowa konfiguracja

Włącz kosiarkę i dokonaj wstępnych ustawień, aby przygotować urządzenie do pracy.

A. Ustawienie języka, daty i godziny

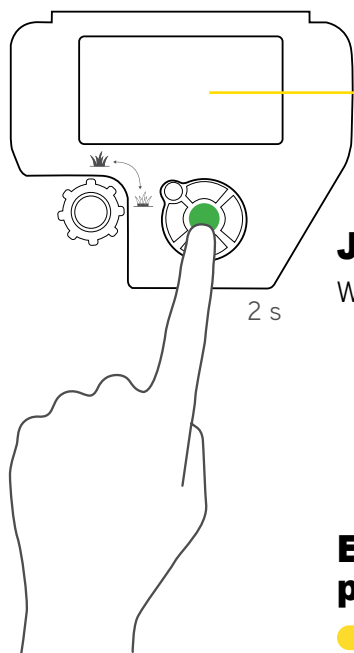

Język
Wybierz język

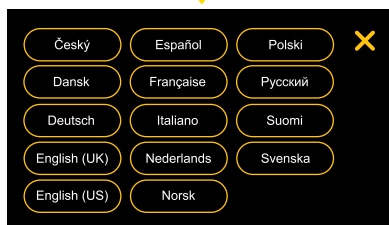

Ekran powitalny

→ Nast

← Wstecz

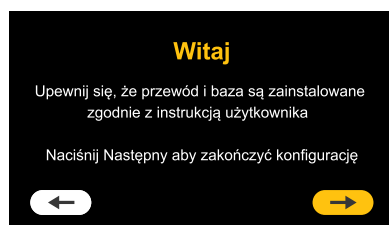

Data

Ustaw datę



Godzina

Ustaw godzinę

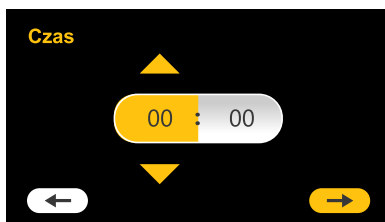

Instalacja wykonana przez...

Wybierz, kto przeprowadza instalację.

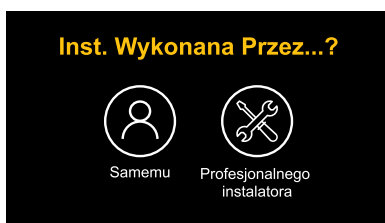

Testowanie położenia przewodu obwodowego

Gwarantuje, że robot może poruszać się względem przewodu bez przeszkód. Kosiarka będzie podążać za przewodem i zatrzyma się za każdym razem, gdy będzie potrzebna regulacja pozycji przewodu. Postępuj zgodnie z instrukcjami wyświetlanymi na ekranie kosiarki.

Więcej informacji można znaleźć w aneksie B.



Jakiego typu masz trawnik?

Wybierz „Główny+”, jeśli trawnik ma więcej niż 1 strefę.



Rozmiar strefy głównej

Ustaw rozmiar strefy głównej.

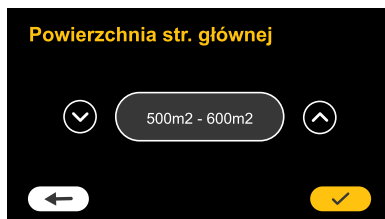

Strefa oddzielna

Jeżeli trawnik posiada strefę oddzielną, musisz włączyć przycisk odpowiadający tej funkcji. Umożliwi to wybór „strefy oddzielonej” na ekranie głównym kosiarki, aby rozpocząć koszenie po ręcznym umieszczeniu kosiarki w strefie oddzielnej. Pamiętaj, że po zakończeniu pracy w strefie oddzielonej kosiarkę należy przynieść z powrotem do stacji dokującej, aby mogła się naładować i przygotować do kontynuacji automatycznego planu pracy, nie pomijając żadnego zadania.

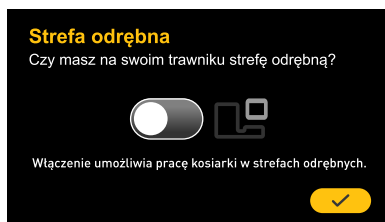
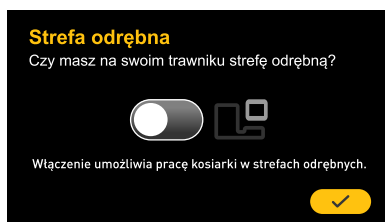

Konfig. ukończona

Wstępne ustawienia zostały skonfigurowane. W ciągu kilku sekund pojawi się kolejny ekran.

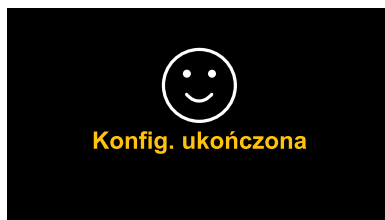

Ustawienie wysokości koszenia

Aby ustawić wysokość koszenia, obróć pokrętkę w prawo/lewo. Następnie naciśnij „dalej”.

W celu osiągnięcia najlepszych efektów pracy w przypadku wysokiej trawy zaleca się rozpocząć od ustawienia wysokiej wartości, a następnie stopniowo obniżać wysokość na przestrzeni kilku tygodni.



Harmonogram

Kosiarka oblicza sugerowany automatyczny harmonogram koszenia stosownie do rozmiaru trawnika. Aby rozpocząć automatyczny harmonogram koszenia, należy go zatwierdzić; można go również zmienić za pomocą tego ekranu lub powrócić do niego później w celu dokonania korekty. Ustawienia automatycznego harmonogramu koszenia znajdują się na ekranie ustawień dostępnym z poziomu ekranu głównego. Więcej informacji na temat opcji ustawień automatycznego harmonogramu koszenia można znaleźć w części „Automatyczna praca” w niniejszej instrukcji.

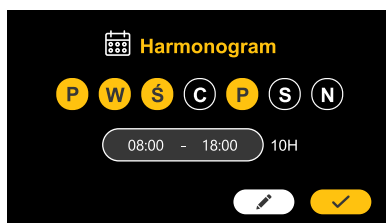

Koszenie czas zacząć

Jednorazowa konfiguracja została ukończona :) Kosiarka jest gotowa do pracy. Upewnij się, że znajduje się w stacji dokującej, a ustawienie harmonogramu jest w pozycji „Wł.”.

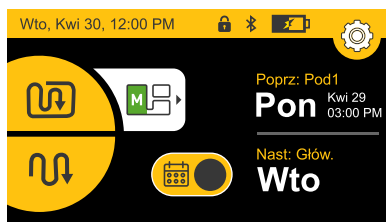

Aneks B – Testowanie położenia przewodu obwodowego

1. Podczas przejazdu kosiarki wzdłuż przewodu wypatruj następujących możliwych sytuacji:
 - a. Przewód znajduje się zbyt blisko przeszkód
Jeżeli kosiarka napotka przeszkodę podczas jazdy wzdłuż przewodu, zacznij manewrować wokół niej. W takim przypadku przesunij przewód nieco dalej, aby kosiarka mogła pokonać przeszkodę bez oddalania się od przewodu i jeżdżenia wokół niej.
 - b. Przewód znajduje się zbyt blisko krawędzi trawnika
Jeżeli kosiarka spada z krawędzi trawnika w miarę podążania za przewodem, oddal przewód od krawędzi, kierując go bardziej do środka trawnika.
 - c. Przewód znajduje się zbyt daleko od przeszkód lub krawędzi trawnika
Kosiarka posiada wyjątkową zdolność do pracy bardzo blisko przeszkód i krawędzi trawnika. Jeżeli zobaczysz miejsca, w których urządzenie nie pracuje dostatecznie blisko, wystarczy przesunąć przewód nieco dalej. Należy jedynie zachować ostrożność, unikając sytuacji opisanych w punkcie a i b.
 - d. Nierówny lub wymagający teren
Jeżeli zobaczysz miejsca, w których wydaje się, że kosiarka ma ograniczoną przyczepność lub nie udaje jej się precyzyjnie przemieszczać, prawdopodobnie należy skorygować ułożenie przewodu wokół tych miejsc. W przypadku bardzo luźnego lub piaszczystego gruntu, skalistego lub ukorzonego terenu, bądź powierzchni o znacznych nierównościach częściej może się zdarzać, że kosiarka utknie w jednym miejscu i niekoniecznie powróci do stacji dokującej za każdym razem w celu naładowania. Miejsca bardzo wymagające w warunkach suchych mogą stać się jeszcze trudniejsze po ulewnych deszczach.
2. Aby przetestować skorygowane ułożenie przewodu, naciśnij mechanizm sterujący „STOP” i przenieś kosiarkę w miejsce przewodu znajdujące się w odległości ok. 3 m przed skorygowanym miejscem. Wyślij kosiarkę z powrotem do bazy. Powtórz ten proces w danej lokalizacji i we wszystkich miejscach tak często, jak będzie to konieczne, aż kosiarka będzie poruszać się po całym obwodzie w zadowalający sposób.
3. Po pokonaniu całego obwodu kosiarka podłączy się do stacji dokującej.

Dodatkowe opcje z aplikacją mobilną

Kosiarka jest inteligentnym urządzeniem. Ma wbudowany moduł Bluetooth LE (Low Energy), który umożliwia sterowanie kosiarką za pomocą smartfona.

Bezpłatna, dodatkowa aplikacja mobilna umożliwia obsługę kosiarki w zupełnie odmienny sposób!

Aplikację Robomow można pobrać ze sklepu Google Play (Android) lub Apple AppStore (iOS). Po pobraniu aplikacji można zarejestrować kosiarkę i korzystać z wielu innych funkcji.

Dzięki niej można odkryć dodatkowe opcje i możliwości inteligentnej kosiarki:

- ustawianie harmonogramu automatycznego koszenia,
- uaktywnienie zabezpieczenia przed kradzieżą,
- określanie ustawień dotyczących trawnika (rozmiar, strefy podrzędne, oddzielne strefy),
- ręczne prowadzenie kosiarki,
- diagnostyka kosiarki,
- unikanie zakłóceń przez zmianę typu sygnału.
- Włączenie trybu „Przechowywanie” w celu zminimalizowania zużycia energii zgodnie z regulacją CEC/DoE.
- Funkcja Geo-fence i powiadomienia Push w modelach wyposażonych w moduł GSM.

*Wyszukaj aplikację Robomow w Google Play lub App Store.

Zabezpieczenie przewodu

Teraz pora na dodanie kilku kołków wzdłuż przewodu.

Umieść pozostałe kołki wzdłuż przewodu obwodowego, w odległości ok. 0,5-1 m od siebie.

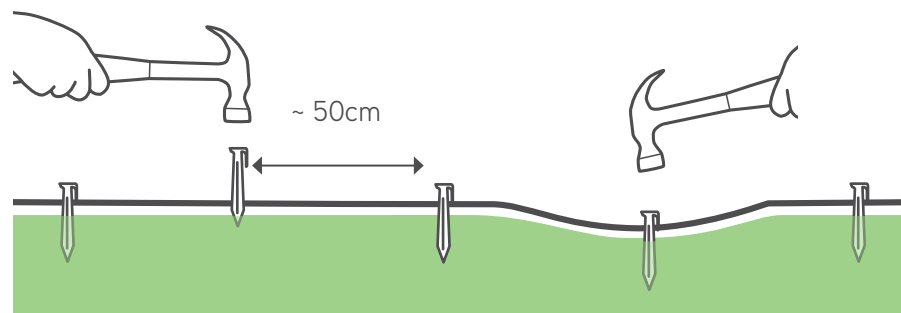

Dobrze!

**Teraz zrelaksuj się
i pozwól kosiarce
wykonywać pracę.**

- ① Zapoznanie się z kosiarką**
- ② Struktura menu**
- ③ Praca automatyczna**
- ④ Praca ręczna**
- ⑤ Funkcje — opis działania**
- ⑥ Konserwacja okresowa**
- ⑦ Rozwiązywanie problemów**
- ⑧ Najczęściej zadawane pytania**

1 Zapoznanie się z kosiarką

Aby w pełni cieszyć się kosiarką, zapoznaj się z różnymi częściami oraz informacjami na jej temat. Zrozumienie sposobu działania i zachowań zapewni bezproblemową i łatwą obsługę.

Części zewnętrzne

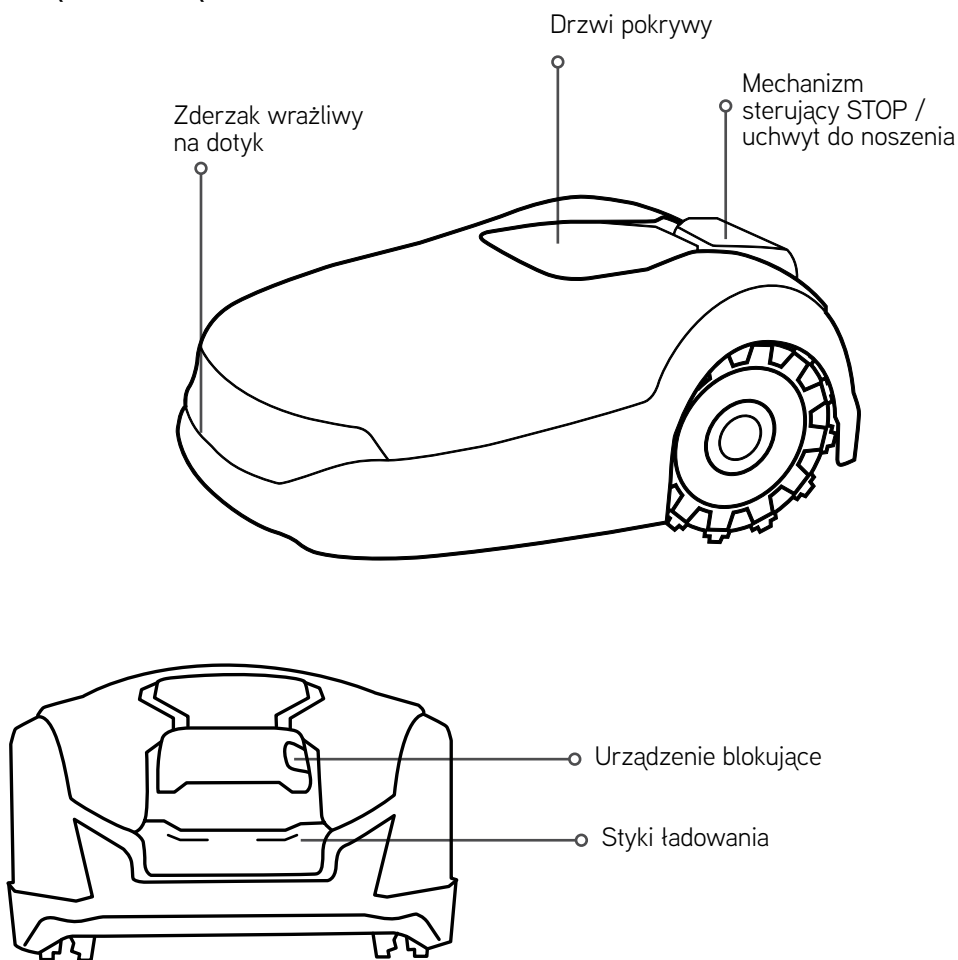

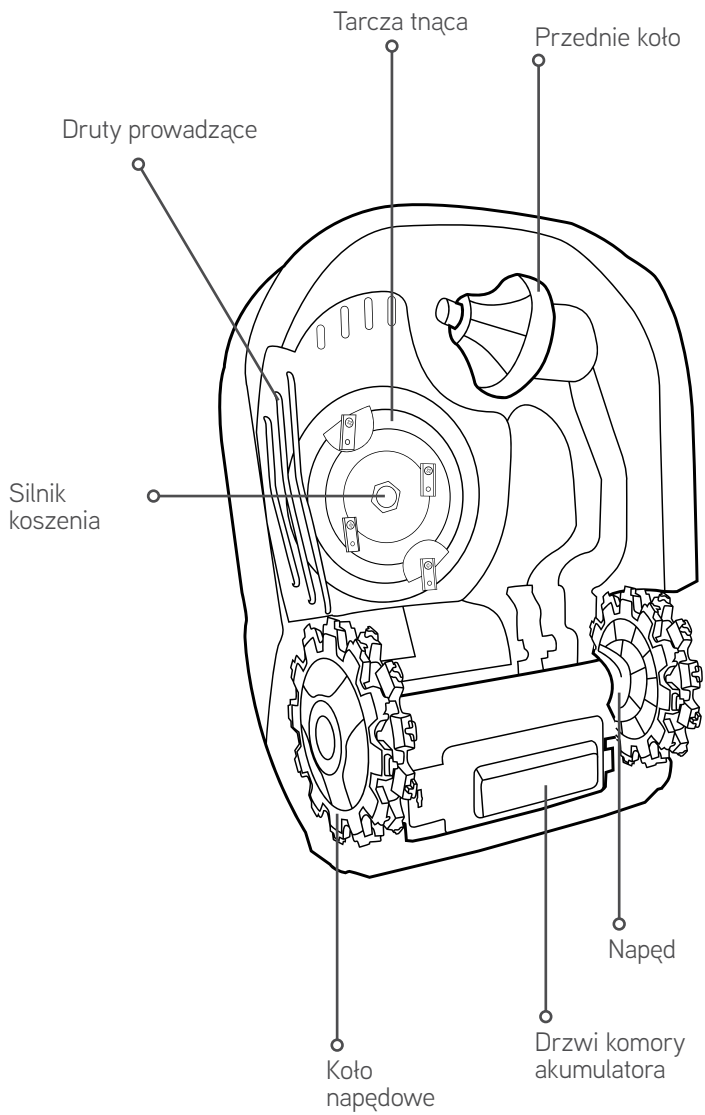

Części pod pokrywą

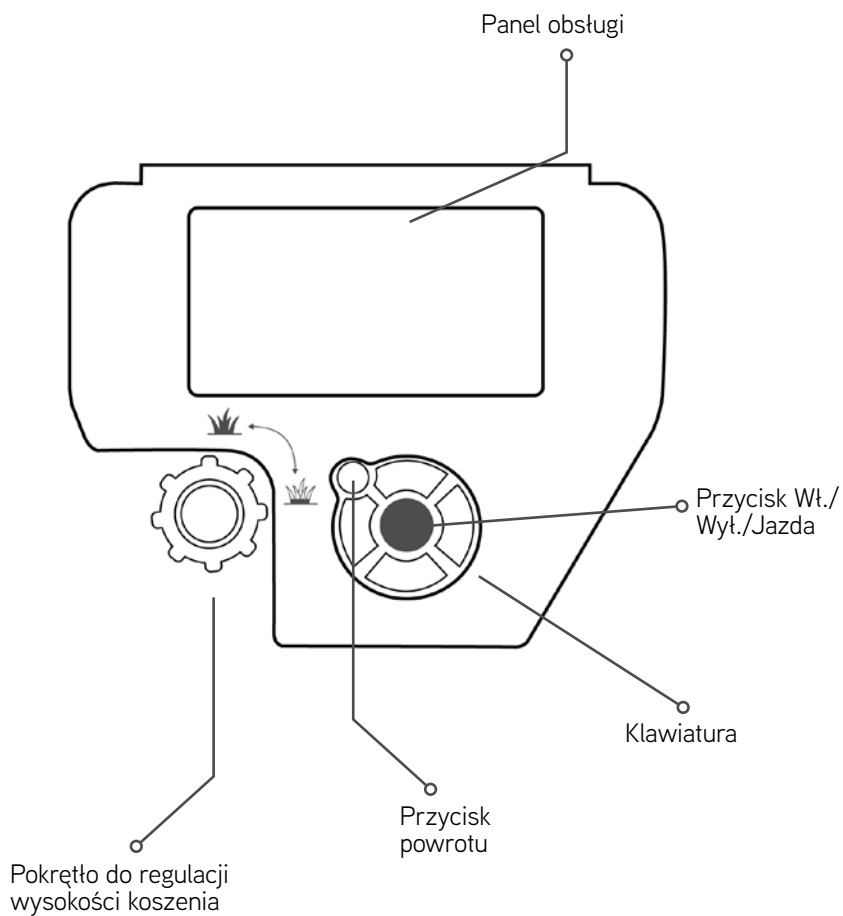

Wyświetlacz LCD

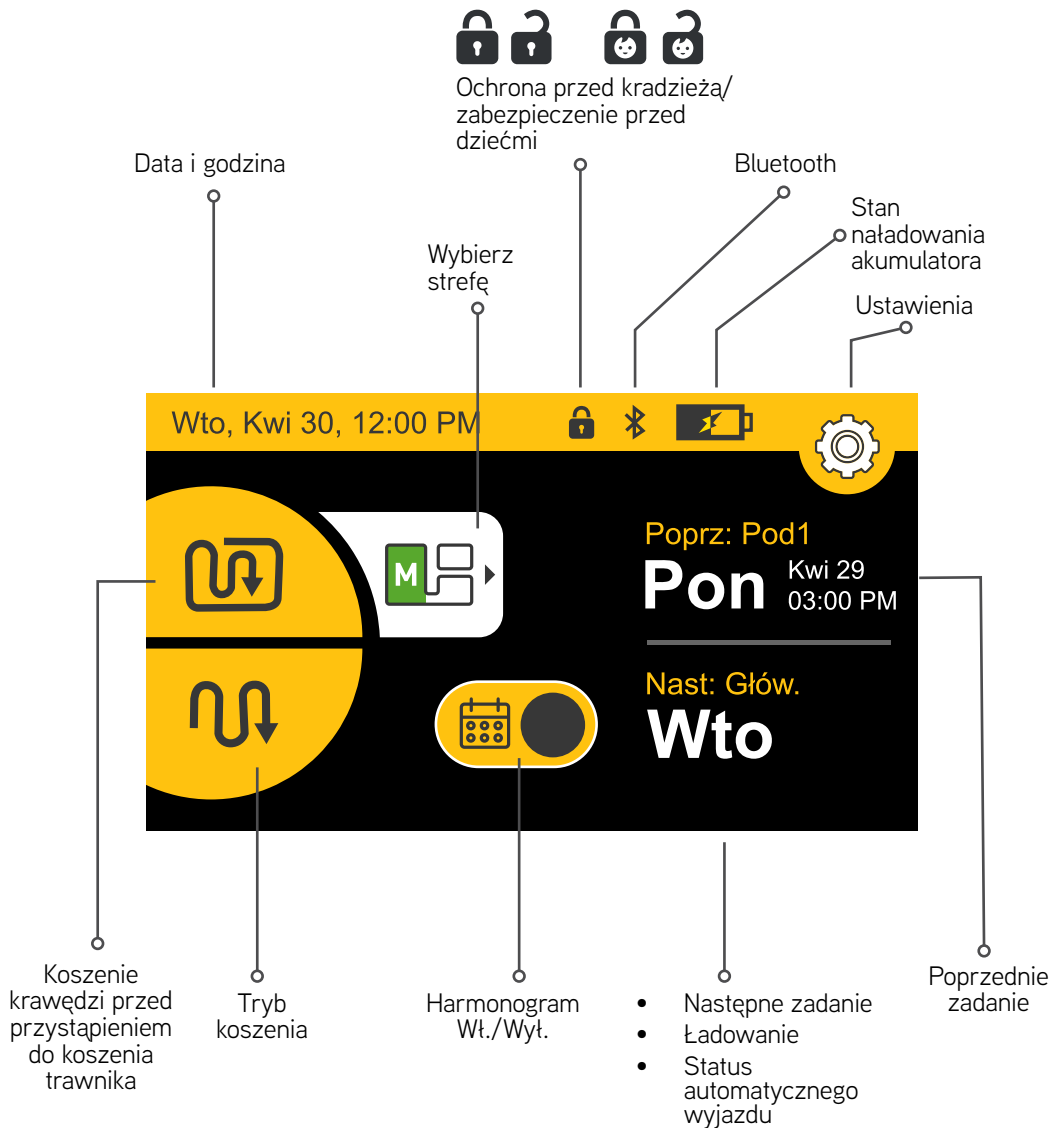

Wskazanie diody LED stacji dokującej

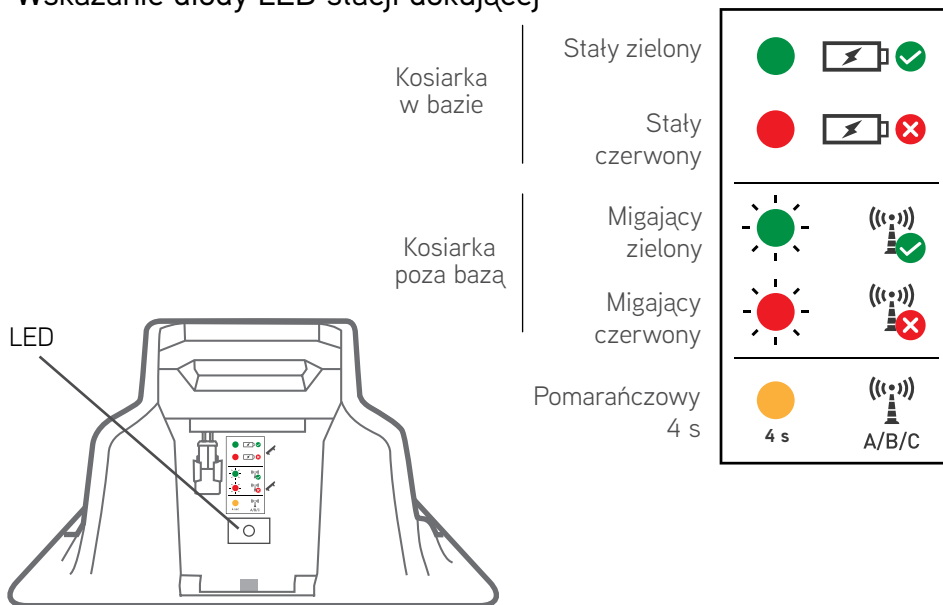

Wskazanie	Znaczenie
 Zielony	Sygnal z przewodu obwodowego jest prawidłowy; kosiarka znajduje się w stacji
 Migający zielony	Sygnal z przewodu obwodowego jest prawidłowy; kosiarka znajduje się poza stacją
 Stąły czerwony	Brak ładowania
 Migający czerwony	Złe podłączenie przewodu obwodowego lub przewód jest zbyt długi
 Pomarańczowy	Zmiana typu sygnału A/B/C

2 Struktura menu



Opcje kosiarki

Konfiguracja preferencji użytkownika

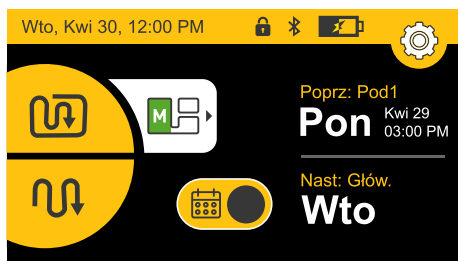

Zabezpieczenie przed dziećmi

Zablokowanie klawiatury, aby zapobiec przypadkowemu uruchomieniu



Ochrona przed kradzieżą

Zabezpieczenie kodem PIN



Data i godzina

Ustawienie daty i czasu



Format

Wybierz format wyświetlania godziny (24/12) i format jednostek (metry/stopy)



Język

Zmiana języka menu kosiarki



Dźwięk

Włączanie i wyłączenie dźwięku



Typ sygnału

Można go zmienić, aby uniknąć zakłóceń pochodzących od innych automatycznych kosiarek w pobliżu



Tryb przechowywania

Minimalizuje zużycie energii w zimie lub w innych dłuższych okresach bezczynności kosiarki, gdy znajduje się ona w stacji dokującej.



Tryb skręcania przy przewodzie

Umożliwia bardziej wydajną pracę kosiarki poprzez płynne, ciągłe zakręcanie na krawędziach trawnika.



Opcje trawnika

Pełny opis wszystkich opcji menu można znaleźć w sekcji Funkcje, która znajduje się w niniejszym dokumencie. Ekran służy również do poruszania się po menu za pomocą przycisków klawiatury nawigacyjnej i wybierania żądanej opcji przez naciśnięcie zielonego przycisku jazdy.



Wyspy

Włączenie/Wyłączenie



Wielkość

Ustawienie rozmiaru trawnika



Dodaj strefę podrzędną

Dodanie maksymalnie 4 dodatkowych stref podrzędnych do harmonogramu



Jazda wzdłuż przewodu

Zmniejszenie śladów kół wzdłuż przewodu obwodowego dzięki jeździe z różnym przesunięciem względem przewodu



Strefa oddzielna

Umożliwia obsługę kosiarki w strefach oddzielonych



Krawędź

Włączenie lub wyłączenie koszenia krawędzi w przypadku pracy automatycznej



Koszenie intensywne

Tymczasowe zwiększenie intensywności koszenia przez maks. 7 dni

3 Praca automatyczna

Dowiedz się, jak skonfigurować pracę automatyczną i w razie potrzeby ręcznie ją wyłączyć/zastąpić.

- Kosiarzka wykorzystuje ustawienie rozmiaru strefy do automatycznego określenia wymaganego czasu koszenia trawnika i zalecenia tygodniowego harmonogramu umożliwiające osiągnięcie najlepszych rezultatów koszenia.
- Harmonogram uwzględnia dostępne dni pracy i zalecany przedział czasowy dla wykonywania pracy każdego dnia.

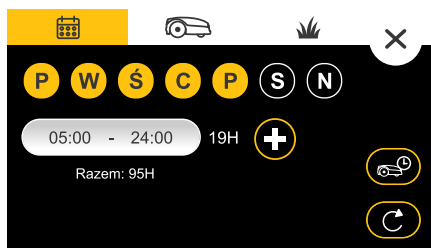

- Dni pracy i przedział czasowy dla wykonywania pracy można modyfikować stosownie do potrzeb.

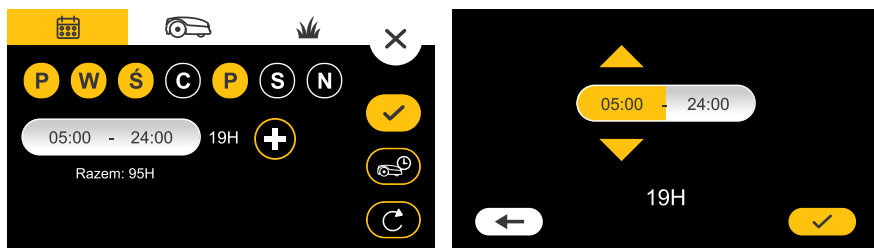

- Dzienny przedział czasowy można podzielić na dwa odrębne przedziały czasowe, jeżeli kosiarka ma przebywać poza trawnikiem pomiędzy nimi.

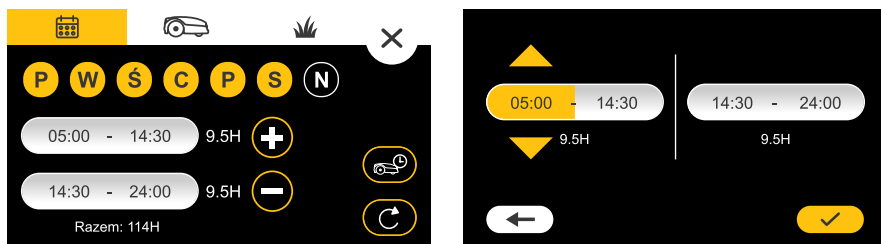

- Nie należy nadmiernie ograniczać czasu pracy kosiarki. Otwarty harmonogram umożliwia kosiarce lepsze dostosowywanie się do zmiennych warunków i przepracowanie wymaganego, zbiorczego czasu koszenia w tygodniu.
- Kosiarka powiadomi użytkownika, jeżeli liczba dni pracy lub rozpiętość przedziału czasowego okażą się niewystarczające do przepracowania niezbędnego łącznego czasu koszenia.

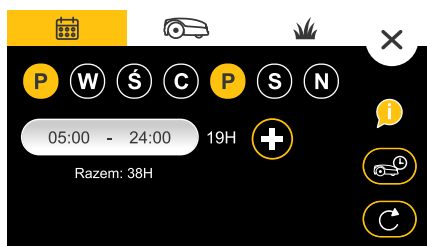

Kosiarka wstrzyma koszenie po przepracowaniu wymaganego łącznego czasu koszenia w tygodniu stosownie do rozmiaru trawnika, zatem harmonogramu nie należy postrzegać jako niezbędnego narzędzia zapobiegającego przeciążeniu kosiarki.



WSKAZÓWKA

Dodatkowy czas

- XR określa inteligentny harmonogram koszenia w zależności od ustawionego rozmiaru trawnika, jednak czasem może on wymagać dostosowania.
- Czas koszenia wymagany do utrzymania trawnika może się zmieniać w zależności od: rodzaju trawy, pogody / pory roku, nasłonecznienia, melioracji gleby, nawożenia itp. Z tego względu zalecamy monitorowanie jakości trawnika i wprowadzanie stosownych zmian.
- Kosiarka umożliwi dostosowanie automatycznego harmonogramu w górę lub w dół, w stosunku do całego trawnika lub każdej strefy podrzędnej z osobna.

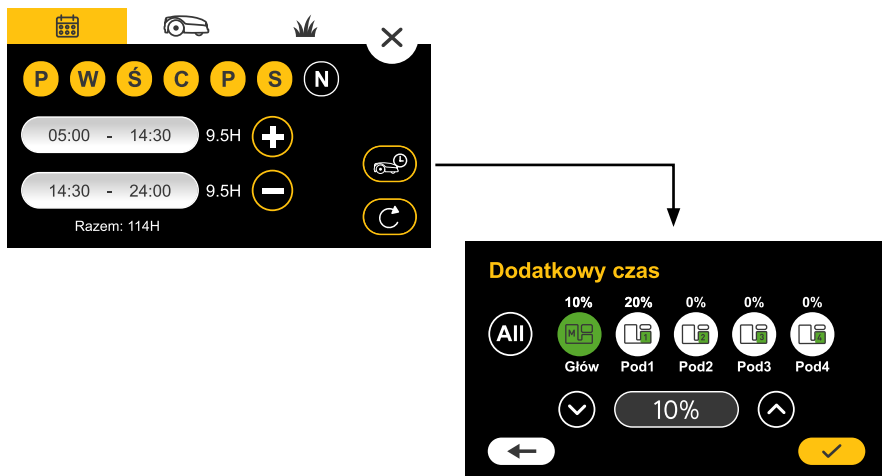

- Zbyt częste koszenie może uszkodzić trawnik i skrócić okres eksploatacji kosiarki.
- W przypadku zbyt rzadkiego koszenia trawnik może wyglądać nierównomiernie lub kosiarka może nie nadążać za tempem wzrostu trawy.



Uwaga:

- Aby uzyskać najlepsze rezultaty, zalecamy nie ustawiać przerwy w koszeniu dłuższej niż 2 kolejne dni.
- Po zakończeniu niezbędnego koszenia danego dnia kosiarka pozostanie w stacji dokującej aż do rozpoczęcia następnego dnia pracy.
- Domyślnie tryb intensywnego koszenia jest włączony. W tym trybie kosiarka tymczasowo (przez 7 dni) pracuje w trybie koszenia z maksymalną wydajnością. Ma to na celu szybkie zrównanie wysokości trawy, zanim kosiarka przejdzie do realizacji automatycznego harmonogramu utrzymania trawnika.
- Jeżeli w dowolnym momencie w trakcie sezonu kosiarka nie będzie w stanie nadążyć z koszeniem trawnika (np. jeżeli była wyłączona przez dłuższy okres czasu lub w przypadku gwałtownego wzrostu trawy itp.), można ponownie włączyć funkcję intensywnego koszenia, aby nadrobić straty. Wówczas kosiarka będzie pracować z maksymalną wydajnością przez 7 dni, a następnie powróci do poprzednich ustawień harmonogramu.



Włączanie/wyłączanie automatycznej pracy

- Tryb automatycznej pracy jest domyślnie wyłączony.
- Na etapie jednorazowej konfiguracji kosiarka przeprowadzi Cię przez proces ustawienia rozmiaru trawnika. Następnie będzie można przejrzeć proponowany harmonogram automatyczny, dokonać w nim zmian i aktywować go.
- W razie potrzeby można całkowicie wyłączyć automatyczny wyjazd kosiarki za pomocą funkcji „Wł./wył. harmonogram” na ekranie głównym.
- Możesz również zatrzymać automatyczną pracę w danej strefie, korzystając z sekcji dotyczącej ustawień trawnika.

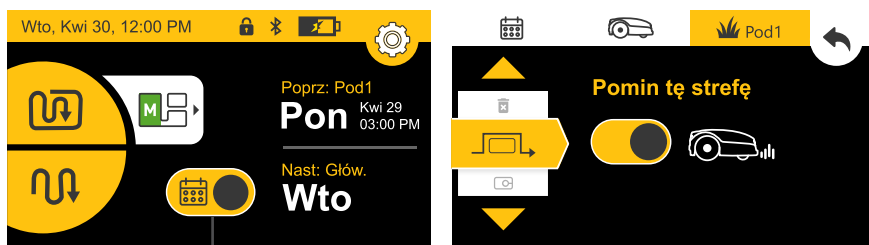

Harmonogram
Wł./Wył.

4 Praca ręczna

Pracę ręczną stosuje się w przypadku rozpoczęcia koszenia, niezależnie od harmonogramu koszenia.

Praca ręczna z koszeniem krawędzi lub bez koszenia krawędzi
Aby uruchomić pracę ręczną:

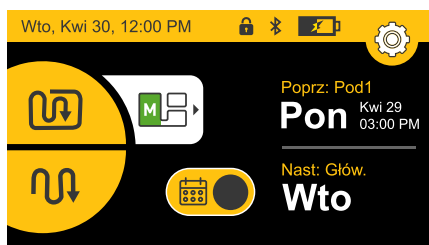

Wybierz jeden z dwóch trybów pracy:
krawędzie + koszenie lub tylko koszenie



Koszenie



Krawędzie +
koszenie

Wybierz strefę

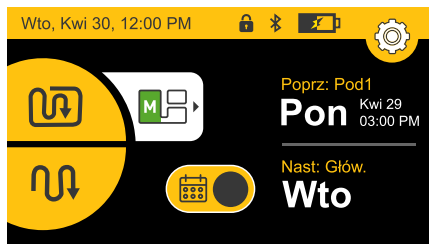

Wybierz strefę, którą ma kosić kosiarka, za
pomocą ikony wyboru strefy.

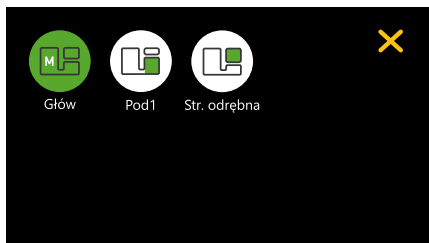

Wybierz strefę, a następnie tryb koszenia.
Uwaga: tryb krawędzi nie jest dostępny dla
stref podrzędnych

5 Funkcje — opis działania

Regulacja wysokości koszenia

- Podnieś drzwi pokrywy w górnej części kosiarki.
- Aby ustawić wysokość koszenia, obróć pokrętło w prawo lub lewo. Wysokość koszenia jest wskazywana na wyświetlaczu LCD.
- Zakres wysokości koszenia wynosi 20-100 mm.

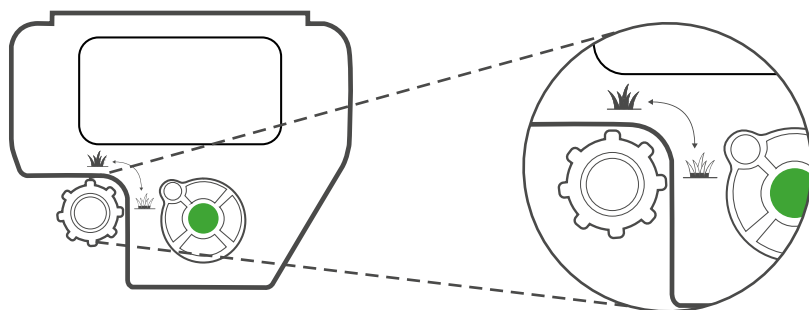

Zabezpieczenie przed dziećmi

Ta funkcja jest domyślnie wyłączona. Aby włączyć tę funkcję:

Wybierz ikonę ustawień , następnie ikonę kosiarki .

Przejdź do funkcji „Zabezpieczenie przed dziećmi” i włącz ją.

Po upływie około 10 minut bez dotykania ekranu lub klawiatury kosiarka zostanie zablokowana.



Aby tymczasowo zwolnić blokadę przycisków:

Naciśnij i przytrzymaj przyciski „W górę” i „Wstecz” przez 3 sekundy.

Przyciski zostaną ponownie zablokowane po 2 minutach bez interwencji użytkownika.

Ochrona przed kradzieżą / blokada

Funkcja ochrony przed kradzieżą zapobiega używaniu i prowadzeniu kosiarki, jeśli nie zostanie ona odblokowana przez wpisanie poprawnego kodu. Domyślnie ta funkcja jest wyłączona.

Aby ją włączyć pierwszy raz:

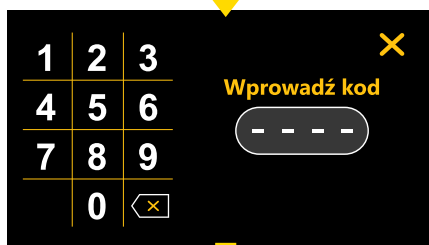
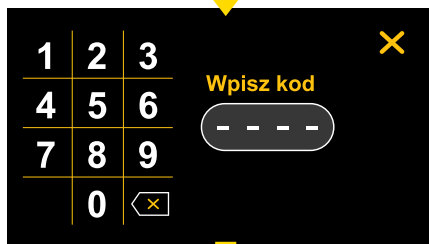

Wyspy

Jeżeli masz duże wyspy (np. sadzawki lub duże klomby) w tej strefie, możesz włączyć przycisk „Wyspa”, aby pomóc kosiarce w sprawnym odnalezieniu bazy.

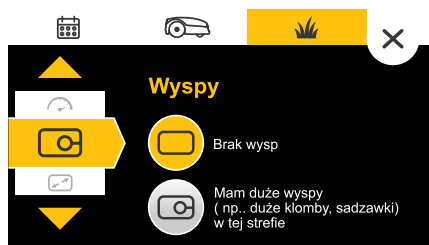

Wielkość

Tutaj ustawisz rozmiar trawnika. Rozmiar trawnika ma istotne znaczenie, ponieważ kosiarka wykorzystuje tę informację do obliczenia niezbędnych godzin koszenia.

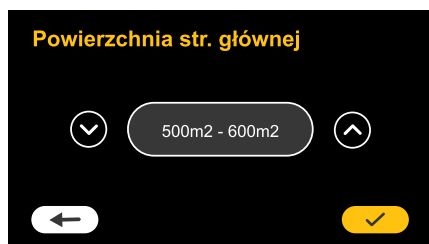

Strefy podrzędne

Użyj tej sekcji do dodania lub zmiany stref podrzędnych. Postępuj według wskazówek wyświetlanych na ekranie, aby wybrać rozmiar trawnika, określić punkt dostępu do strefy i ustawić inne parametry właściwe dla danej strefy.



Jazda z przesunięciem

Użyj tej funkcji, aby ograniczyć ślady kół po obwodzie podczas powrotu kosiarki do stacji dokującej. Funkcja ta umożliwia kosiarce poruszanie się z zachowaniem różnych odległości od przewodu podczas każdego przejazdu zamiast każdorazowego wyśrodkowania bezpośrednio na przewodzie.

Każdy trawnik jest inny, dlatego należy trochę poeksperymentować, aby ustalić optymalne wartości minimalne i maksymalne.

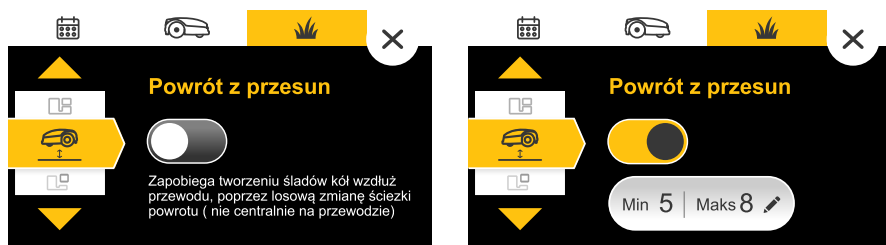

Str.odrębna

Jeżeli trawnik posiada strefę oddzieloną, musisz włączyć przycisk odpowiadający tej funkcji. Umożliwi to wybór „strefy oddzielonej” na ekranie głównym kosiarki, aby rozpocząć koszenie po ręcznym umieszczeniu kosiarki w strefie oddzielnej. Pamiętaj, że po zakończeniu pracy w strefie oddzielonej kosiarkę należy przynieść z powrotem do stacji dokującej, aby mogła się naładować i przygotować do kontynuacji automatycznego planu pracy, nie pomijając żadnego zadania.



Tryb intensywny

Jeżeli w dowolnym momencie w trakcie sezonu kosiarka nie będzie w stanie nadążyć z koszeniem trawnika (np. jeżeli była wyłączona przez dłuższy okres czasu lub w przypadku gwałtownego wzrostu trawy itp.), można ponownie włączyć funkcję intensywnego koszenia, aby nadrobić straty. Wówczas kosiarka będzie pracować z maksymalną wydajnością przez 7 dni, a następnie powróci do poprzednich ustawień harmonogramu (aby aktywować tryb intensywny, musi być włączona praca automatyczna).



Typ sygnału

Kosiarka obsługuje 3 rodzaje sygnałów, które można wybrać w przypadku interferencji z sygnałami innych kosiarek automatycznych znajdujących się na pobliskich trawnikach. Aby zmienić rodzaj sygnału, umieść kosiarkę w stacji dokującej i wybierz inny sygnał niż obecnie używany. Odczekaj ok. 5 s, aby kosiarka zsynchronizowała się ze stacją dokującą przy użyciu nowo wybranego sygnału.



Tryb skręcania przy przewodzie

Umożliwia bardziej wydajną pracę kosiarki poprzez płynne, ciągłe zakręcanie na krawędziach trawnika.



Ustawienia zaawansowane

Tryb przechowywania

Minimalizuje zużycie energii w zimie lub w innych dłuższych okresach bezczynności kosiarki, gdy znajduje się ona w stacji dokującej.



Ustawienia fabryczne

Spowoduje przywrócenie wszystkich ustawień do fabrycznych wartości domyślnych. Zostanie zainicjowany tryb jednorazowej konfiguracji.



Reset ustawień

To działanie spowoduje zresetowanie wszystkich ustawień kosiarki i trawnika, w tym automatycznego harmonogramu.



6 Konserwacja okresowa



OSTRZEŻENIE

Niebezpieczeństwo poważnych obrażeń ciała i szkód!

Zawsze należy wyciągnąć urządzenie blokujące i wyłączyć kosiarkę przed jej uniesieniem. Ostrza są bardzo ostre. Może powodować poważne skaleczenia lub zranienia. Zawsze nosić grube rękawice robocze podczas pracy z nożem oraz w jego pobliżu. NIGDY nie używać uszkodzonego lub złamanego noża.

Po okresach długotrwałych opadów zaleca się usunięcie nagromadzonej trawy z zespołu koszącego, drutów prowadzących i kół, aby zapewnić idealne rezultaty koszenia.

Co kilka tygodni

- Sprawdź spód kosiarki. W razie potrzeby co kilka tygodni wyczyść urządzenie. Ostrożnie usuń zebrane resztki trawy (za pomocą kijka lub podobnego przedmiotu) ze spodniej części zespołu koszącego.
- Sprawdź przewód obwodowy i dodaj kołki tam, gdzie są luźne i nie są umocowane do podłoża. W przypadku sezonowych zmian trawnika należy pamiętać o odpowiednim dopasowaniu przewodu.
- Sprawdź stację dokującą, oczyść ją z błota i zanieczyszczeń, aby umożliwić prawidłowe dokowanie.



WAŻNE!

NIE czyścić kosiarki strumieniem wody pod wysokim ciśnieniem.

Płyny mogą zniszczyć podzespoły urządzenia. Do oczyszczenia powierzchni użyć wilgotnej lub mokrej ściereczki.

Przechowywanie w zimie

Kosiarka

- Wyłącz harmonogram i naładuj kosiarkę do pełna w stacji dokującej przez 24 godziny.
- Wymij urządzenie blokujące i wyłącz kosiarkę.
- Wyczyść kosiarkę. Przechowuj ją w suchych pomieszczeniach w temperaturze otoczenia powyżej 0°C.

Stacja dokująca

- Stacja dokująca nie wymaga specjalnego przechowywania w okresie zimowym. Można ją zostawić na trawniku na okres zimowy.
- Zaleca się odłączenie od zasilacza od zasilania sieciowego na okres zimowy.

Serwis przed zimą

- Aby umożliwić lepszą konserwację i utrzymać kosiarkę w dobrym stanie, zaleca się oddanie jej do autoryzowanego dealera w celu wykonania przeglądu przed przechowywaniem w zimie.
- Zimowy serwis obejmuje m.in. czyszczenie części kosiarki i zespołu koszącego, sprawdzanie, czy nie ma zużytych części (takich jak nóż, koła napędowe i inne części ruchome) i w razie potrzeby ich wymiana, testowanie funkcji kosiarki i elementów zabezpieczających, sprawdzenie akumulatora oraz wgranie najnowszej wersji oprogramowania, w miarę możliwości z nowymi funkcjami.

7

Rozwiązywanie problemów

Wyświetlany komunikat	Prawdopodobna przyczyna/zdarzenie	Czynność naprawcza
Wyjechał poza pętlę	Przewód obwodowy jest ułożony zbyt blisko krawędzi.	Przesuń przewody w stronę wnętrza trawnika.
	Nachylenie trawnika w pobliżu krawędzi jest zbyt strome i powoduje ześlizgnięcie się kosiarki na zewnątrz.	Nie obejmuj obszarów o bardzo stromych zboczach w pobliżu przewodu obwodowego.
	Krawędź trawnika jest zbyt wyboista.	Wypełnij otwory i wgłębienia wzdłuż krawędzi aż do wyrównania z podłożem.
Kosiarka utknęła	Kosiarka utknęła w miejscu. Nie może kontynuować jazdy.	Sprawdź, czy w podłożu nie ma nierówności lub wgłębień. Wypełnij je ziemią. Sprawdź, czy przewód obwodowy nie znajduje się zbyt blisko krawędzi. Przesuń przewody w stronę wnętrza trawnika.
Sprawdź wysokość koszenia	Zespół koszący jest przeciążony bardzo wysoką trawą lub przeszkodą, która jest przyklejona lub owinięta wokół noża.	Wyłącz kosiarkę i wyjmij urządzenie blokujące, a następnie sprawdź noże. Usuń obce ciała lub nadmierne zatkanie wewnątrz zespołu koszącego. Zwiększ wysokość koszenia.
Sprawdź zasilanie	Tymczasowy zanik zasilania.	Sprawdź, czy zasilacz jest podłączony do zasilania sieciowego.
	Zasilacz nie jest poprawnie podłączony.	Sprawdź, czy zasilacz jest odpowiednio połączony z przewodem przedłużającym, a przewód jest podłączony do stacji dokującej!
	Nie wykryto źródła ładowania.	Wyczyść styki ładowania w stacji dokującej i sprawdź poprawność podłączenia stacji dokującej z zasilaczem.
Brak sygnału z przewodu / oczekiwanie na sygnał	Zasilacz jest odłączony lub występuje tymczasowy zanik zasilania.	Upewnij się, że stacja dokująca jest podłączona do zasilania sieciowego.
	Może być konieczne ponowne uruchomienie generatora sygnału.	Odcłącz zasilacz od zasilania sieciowego na 10 sekund, a potem podłącz go ponownie.
	Przewód obwodowy nie jest podłączony do stacji dokującej.	Sprawdź podłączenie przewodu obwodowego do stacji dokującej.
	Przewód obwodowy jest przecięty.	Sprawdź, czy przewód obwodowy nie jest przecięty.

8

Najczęściej zadawane pytania



Kosiarka nie dokuje prawidłowo i czasami pomija styki stacji dokującej

Wjazd do stacji dokującej nie jest płaski. Wyrównaj podłoże wokół stacji dokującej, aby umożliwić płynny wjazd. Upewnij się, że przewód obwodowy jest ułożony prosto przed stacją dokującą i za nią.



Niska jakość koszenia

Ostrze noża może być tępe. Wyłącz kosiarkę i wyjmij urządzenie blokujące, a następnie wymień noże w razie potrzeby. W czasie kontroli noża załóż grube rękawice.



Nieregularne i nierównomierne koszenie

Upewnij się, że przedział czasowy przewidziany na pracę jest wystarczająco duży i wydłuż czas koszenia w ustawieniu Godziny koszenia, aby skompensować złożoność kształtu trawnika lub sezonowy szybki wzrost trawy.



Kosiarka nie wyjeżdża ze stacji przez dłuższy czas

Wybierz ikonę kosiarki z dymkiem informacyjnym, gdy kosiarka znajduje się w stacji dokującej. Wyświetli się kod określający przyczynę braku wyjazdu kosiarki. Szczegółowe informacje na temat kodów związanych z niewyjeżdżaniem kosiarki można znaleźć w centrum pomocy online.

Cub Cadet[®]



MTD Products Aktiengesellschaft | Industriestraße 23 | 66129 Saarbrücken | Niemcy

www.cubcadet.eu